

**DAIKIN**

**INVERTER**

*Siesta*<sup>®</sup>

DAIKIN ROOM AIR CONDITIONER

## **Руководство по эксплуатации**



МОДЕЛИ ATXS20K2V1B  
ATXS25K2V1B  
ATXS20K3V1B  
ATXS25K3V1B



# Особенности

## Комфорт и энергосбережение



### УМНЫЙ ГЛАЗ

Датчик УМНЫЙ ГЛАЗ обнаруживает перемещение человека в помещении. Если люди отсутствуют в помещении более 20 минут, происходит автоматическое переключение в энергосберегающий режим.

► Стр. 15



### НЕДЕЛЬНЫЙ ТАЙМЕР

До 4 установок таймера можно сохранить на каждый день недели в соответствии с образом жизни семьи. С помощью НЕДЕЛЬНОГО ТАЙМЕРА можно настроить время включения/выключения и нужную температуру.

► Стр. 23

## Другие функции



### КОМФОРТНЫЙ ПОТОК ВОЗДУХА

Поток воздуха направляется вверх при ОХЛАЖДЕНИИ и вниз при НАГРЕВЕ. Таким образом предотвращается непосредственный обдув тела человека холодным или теплым воздухом. ► Стр. 15



### ТИХИЙ РЕЖИМ РАБОТЫ НАРУЖНОГО АГРЕГАТА

ТИХИЙ РЕЖИМ РАБОТЫ НАРУЖНОГО АГРЕГАТА позволяет уменьшить уровень шума наружного агрегата. Эта функция полезна, когда нужно учитывать шум в окружающем пространстве. ► Стр. 19

# Содержание

## ■ Изучите перед эксплуатацией

Меры предосторожности .....	3
Наименования деталей .....	5
Подготовка перед эксплуатацией .....	9

## ■ Эксплуатация

 Работа в режимах АВТО · ОСУШЕНИЕ · ОХЛАЖД. · НАГРЕВ · ВЕНТИЛЯЦ ...	11
 Регулировка направления и скорости воздушного потока .....	13
 Работа в режиме КОМФОРТНОГО ВОЗДУШНОГО ПОТОКА .....	15
 Использование датчика УМНЫЙ ГЛАЗ .....	16
 Работа в режиме ПОВЫШЕННОЙ МОЩНОСТИ .....	18
 ТИХИЙ РЕЖИМ НАРУЖНОГО АГРЕГАТА .....	19
 ЭКОНОМИЧНЫЙ РЕЖИМ .....	20
 Работа ТАЙМЕРА ВЫКЛЮЧЕНИЯ .....	21
 Работа ТАЙМЕРА ВКЛЮЧЕНИЯ .....	22
 Работа НЕДЕЛЬНОГО ТАЙМЕРА .....	23

## ■ Соединение нескольких агрегатов

Примечание для мультисистемы .....	29
------------------------------------	----

## ■ Уход

Уход и очистка .....	31
----------------------	----

## ■ Возможные неисправности и способы их устранения

Возможные неисправности и способы их устранения .....	36
---	----

Оригиналом руководства является текст на английском языке. Текст на других языках является переводом с оригинала.



### ЭКОНОМИЧНЫЙ РЕЖИМ

Эта функция обеспечивает эффективную работу посредством ограничения максимальной потребляемой мощности. Она оказывается полезна, когда одновременно используются кондиционер и другие электрические устройства. ► Стр. 19

# Меры предосторожности

- Храните это руководство в легкодоступном для оператора месте.
- Перед эксплуатацией блока внимательно ознакомьтесь с описанными в этом руководстве мерами предосторожности.
- Описанные в данном документе меры предосторожности делятся на два типа: ПРЕДУПРЕЖДЕНИЕ и ПРЕДОСТЕРЕЖЕНИЕ. Оба они содержат важную информацию, относящуюся к безопасности. Обязательно соблюдайте все без исключения меры предосторожности.

 <b>ПРЕДУПРЕЖДЕНИЕ</b>	 <b>ПРЕДОСТЕРЕЖЕНИЕ</b>
Несоблюдение надлежащим образом данных инструкций может привести к травме или смерти.	Игнорирование данных инструкций может привести к повреждению имущества или получению травмы, которая может оказаться серьезной в зависимости от обстоятельств.

 Никогда не пытайтесь.	 Никогда не смачивайте кондиционер или пульт ДУ водой.
 Соблюдайте инструкции.	 Никогда не прикасайтесь к кондиционеру или пульту ДУ влажными руками.
 Проверьте наличие заземления.	

- После изучения данного руководства храните его в удобном месте, чтобы к нему можно было обратиться при необходимости. Кроме того, при передаче оборудования новому пользователю проконтролируйте вручение ему данного руководства по эксплуатации.

## ПРЕДУПРЕЖДЕНИЕ

-  Чтобы предотвратить пожар, взрыв или травму, не эксплуатируйте блок, если рядом с ним обнаружены вредные газы (например, горючие или агрессивные).
- Помните, что продолжительное прямое воздействие холодного или теплого воздуха от кондиционера либо слишком холодного или слишком теплого воздуха может оказывать вредное влияние на физическое состояние и здоровье человека.
- Не помещайте свои пальцы, а также любые предметы, включая стержни, в воздухозаборное и воздуховыпускное отверстия. Соприкосновение с быстро вращающимися лопастями вентилятора кондиционера может привести к травме или повреждению изделия.
- Не пытайтесь самостоятельно отремонтировать, демонтировать, повторно установить или модифицировать кондиционер, поскольку это может привести к утечке воды, поражению электрическим током или пожару.
- Не используйте рядом с кондиционером горючий аэрозоль, поскольку это может привести к пожару.

-  Опасайтесь пожара в случае утечки хладагента. Если кондиционер не работает должным образом, например не генерирует холодный или теплый воздух, это может быть вызвано утечкой хладагента. Обратитесь к своему дилеру за помощью. Хладагент внутри кондиционера безопасен и обычно не протекает. Однако в случае утечки, контакт хладагента с открытой горелкой, нагревателем или плитой может привести к появлению токсичного газа. Не используйте кондиционер, пока квалифицированный обслуживающий персонал не подтвердит устранение утечки.
- Не пытайтесь самостоятельно производить монтаж и ремонт кондиционера. Некачественное проведение работ по усовершенствованию, ремонту и техобслуживанию может привести к неисправности, утечке воды, поражению электрическим током и пожару. Для выполнения монтажных работ и работ по обслуживанию обращайтесь к своему дилеру или квалифицированным специалистам.
- При неисправности кондиционера (появление запаха гари и т. п.) выключите питание блока и свяжитесь со своим местным дилером. Дальнейшая эксплуатация при данных обстоятельствах опасна, поскольку может привести к отказу, поражению электрическим током или возгоранию.
- Проконтролируйте установку выключателя тока утечки заземления. Отсутствие прерывателя утечки на землю может явиться причиной поражения электрическим током или пожара.

-  Следует обязательно заземлить прибор. В качестве заземления не следует использовать коммунальный трубопровод, молниеотвод или телефонный заземлитель. Плохое заземление может привести к поражению электрическим током.

## ПРЕДОСТЕРЕЖЕНИЕ

-  Используйте кондиционер только по прямому назначению. Не используйте кондиционер для охлаждения измерительных приборов, продуктов питания, растений, животных и произведений искусства, поскольку это может оказывать пагубное влияние на производительность, качество и/или долговечность указанных объектов.
- Не подвергайте растения и животных прямому воздействию воздушного потока, поступающего из блока, поскольку это может привести к негативным последствиям.
- Не располагайте приборы, которые вырабатывают открытый огонь, в местах, на которые попадает воздушный поток из блока, поскольку это может ухудшать работу горелки.
- Не закрывайте вентиляционные и воздуховыпускные отверстия. Ослабление воздушного потока может стать причиной низкой производительности или возникновения неисправностей.
- Не садитесь на наружный агрегат, не кладите на него предметы и не тяните агрегат. Это может привести к несчастным случаям, таким как падение или опрокидывание, что, в свою очередь, может стать причиной травмы, сбоев в работе или повреждения оборудования.
- Данное устройство может использоваться специалистами или обученными пользователями в магазинах, на предприятиях легкой промышленности, на фермах, либо неспециалистами для коммерческих и бытовых нужд.



## ПРЕДОСТЕРЕЖЕНИЕ



- Не размещайте восприимчивые к влаге предметы непосредственно под внутренним или наружным агрегатом. При определенных условиях конденсация на основном блоке или трубах с хладагентом, загрязненный воздушный фильтр или засоренный дренаж могут вызвать капание, что приведет к загрязнению или выходу из строя указанных предметов.
- После длительного использования проверьте подставку и ее крепление на предмет возможного повреждения. Если повреждение не устранить, блок может упасть и травмировать человека.
- Во избежание травмы не прикасайтесь к воздухозаборному отверстию или алюминиевым ребрам внутреннего или наружного агрегата.
- Устройство не предназначено для использования маленькими детьми или слабыми людьми без наблюдения. Это может привести к телесным повреждениям и причинению вреда здоровью.
- За маленькими детьми необходимо следить, чтобы они не играли с блоком или пультом ДУ. Если ребенок случайно включит аппарат, это может привести к нарушению функционирования аппарата, а также к травме ребенка.
- Не допускайте сотрясений внутреннего и наружного агрегата, поскольку это может привести к повреждению изделия.
- Легковоспламеняющиеся предметы, такие как аэрозольные баллончики, следует размещать не ближе, чем на расстоянии 1 м от отверстия для выпуска воздуха.
- Аэрозольные баллончики могут взрываться в результате воздействия горячего воздуха из внутреннего или наружного агрегата.
- Не допускайте, чтобы домашние животные мочились на кондиционер. В противном случае возможны поражение электрическим током или пожар.



- Во избежание уменьшения содержания кислорода обеспечьте адекватную вентиляцию помещения, если вместе с кондиционером в нем применяется оборудование, использование которого связано с возникновением открытого огня.
- Перед чисткой выключите кондиционер и выньте шнур электропитания из сетевой розетки. В противном случае возможны поражение электрическим током или травма.
- Подключайте кондиционер только к указанной цепи электропитания. Отличные от указанного источники питания могут стать причиной поражения электрическим током, перегрева и пожара.
- Отрегулируйте сливной шланг, чтобы обеспечить плавный слив. Неправильный слив может вызвать намокание мебели, здания и т.п.
- Не размещайте в непосредственной близости от наружного блока различные предметы и не допускайте скопления вокруг него листьев и другого мусора. Листья – питательная среда для мелких животных, которые могут проникнуть в блок. Оказавшись в блоке, такие организмы могут вызвать сбой в его работе, задымление или возгорание при вступлении в контакт с электрическими деталями.
- Не размещайте предметы рядом с внутренним агрегатом. Они могут оказать негативное влияние на характеристики, качество и срок службы кондиционера.
- Данное устройство не предназначено для эксплуатации лицами с ограниченными физическими, сенсорными или умственными возможностями, а равно и теми, у кого нет соответствующих знаний. Такие лица допускаются к эксплуатации устройства только под наблюдением или руководством лица, несущего ответственность за их безопасность.
- Оборудование должно быть недоступно детям, чтобы они не играли с устройствами.
- Уровень звукового давления: менее 70 дБ (А).



- Во избежание поражения электрическим током не работайте с мокрыми руками.



- Не промывайте кондиционер водой, так как это может привести к поражению электрическим током или пожару.
- Не следует ставить емкости с водой (вазы и т.п.) на блок, так как это может привести к поражению электрическим током или пожару.

### Место монтажа.

- Перед монтажом кондиционера в следующих типах окружающих сред проконсультируйтесь с дилером.
  - Окружающая среда, в которой присутствует масло, водяной пар или сажа.
  - Окружающая среда с соленой атмосферой, например прибрежные зоны.
  - Места где происходит образование сероводорода, такие как термальные минеральные источники.
  - Места, в которых снег может заблокировать наружный агрегат.
  - Агрегат расположен на расстоянии не менее 1 м от телевизоров и радиоприемников (агрегат может создавать помехи для изображения или звука).
  - Вода из наружного агрегата должна сливаться в место с нормальным дренажом.

### Учитывайте возможные неудобства для соседей из-за шума.

- Для монтажа выберите место, которое удовлетворяет следующим требованиям.
  - Выберите место, достаточно прочное, чтобы выдержать вес агрегата, где не будет усиливаться шум от работы и вибрация.
  - Место, в котором выпускаемый из наружного агрегата воздух или шум от работы не будут создавать неудобства для соседей.

### Электротехнические работы.

- Для питания кондиционера используйте отдельную цепь электропитания.

### Перемещение системы.

- Для перемещения кондиционера в другое место требуются специальные знания и опыт. Обратитесь к дилеру, если требуется выполнить перемещение или модернизацию.

# Наименования деталей

## Внутренний агрегат

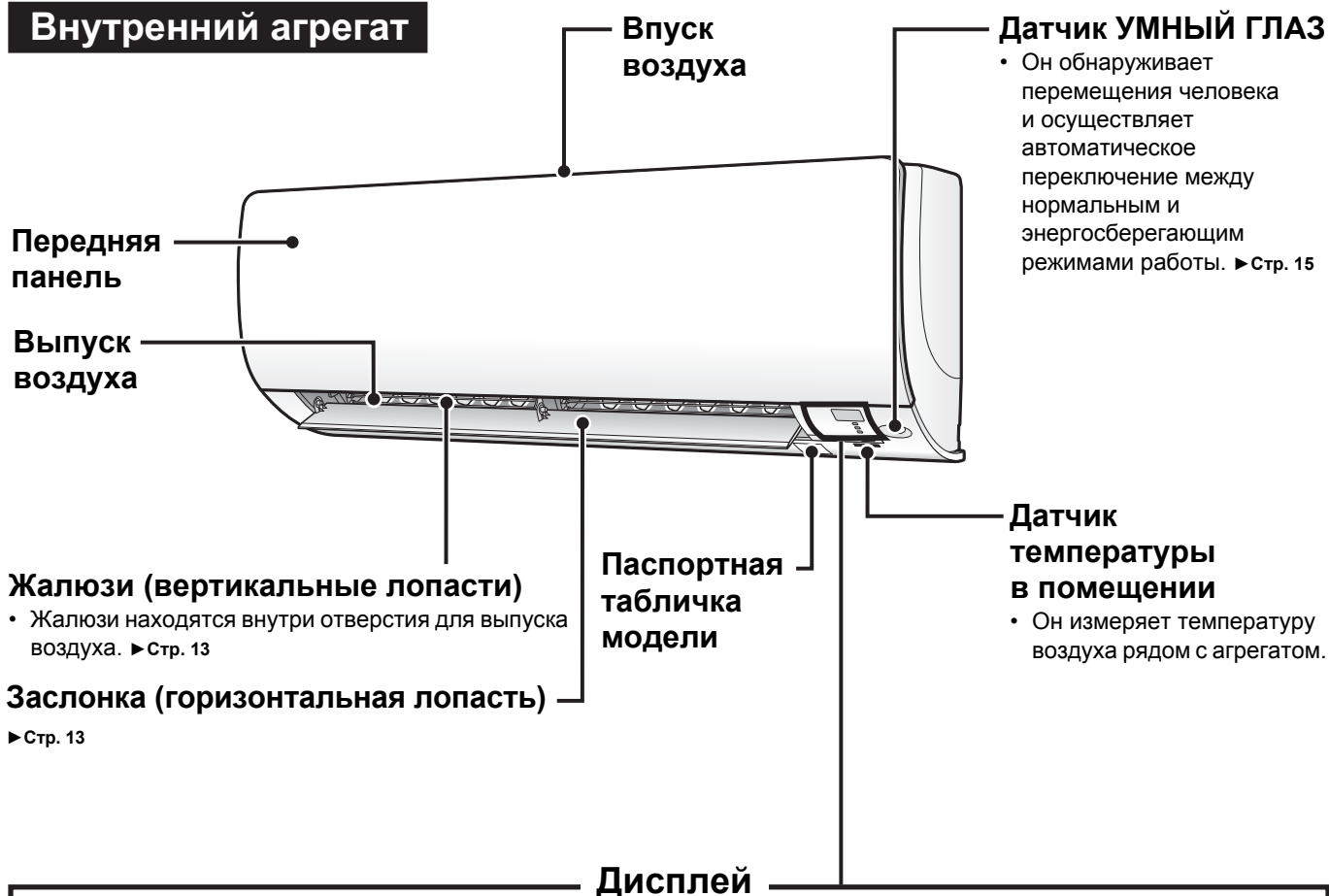

## Дисплей

### Приемник сигнала

- Он принимает сигналы от пульта ДУ.
- Когда агрегат принимает сигнал, он формирует звуковой сигнал.

Ситуация	Тип звукового сигнала
Начало работы	Два последовательных сигнала
Изменен параметр	Один сигнал
Завершение работы	Длинный сигнал

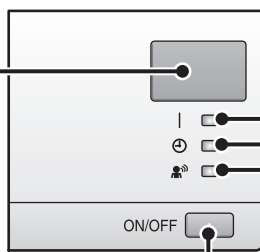

**Индикатор РАБОТЫ (зеленый)**

**Индикатор ТАЙМЕРА (желтый)**

▶ Стр. 21

**Индикатор УМНЫЙ ГЛАЗ (зеленый)**

▶ Стр. 16

### Переключатель ВКЛЮЧЕНИЯ/ВЫКЛЮЧЕНИЯ внутреннего агрегата

- Нажмите на этот переключатель один раз, чтобы начать работу. Нажмите еще раз, чтобы прекратить работу.
- Параметры режима работы приведены в следующей таблице.

Режим	Установка температуры	Скорость воздушного потока
АВТО	25°C	АВТО

- Этот переключатель можно использовать, когда отсутствует пульт ДУ.

## ■ Откройте переднюю панель

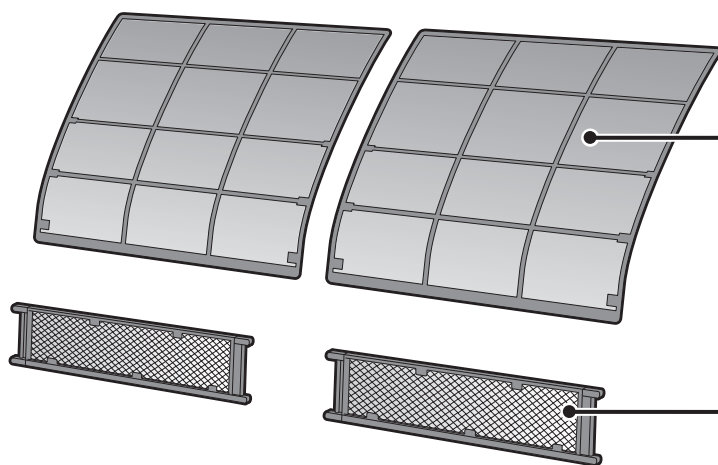
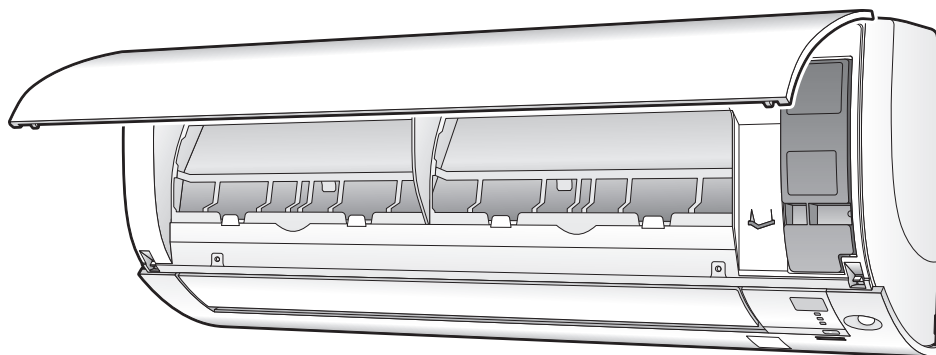

Воздушный  
фильтр

Апатитно-титановый  
фотокаталитический  
фильтр для очистки  
воздуха

## Наружный агрегат

- Внешний вид наружного агрегата для некоторых моделей может отличаться.

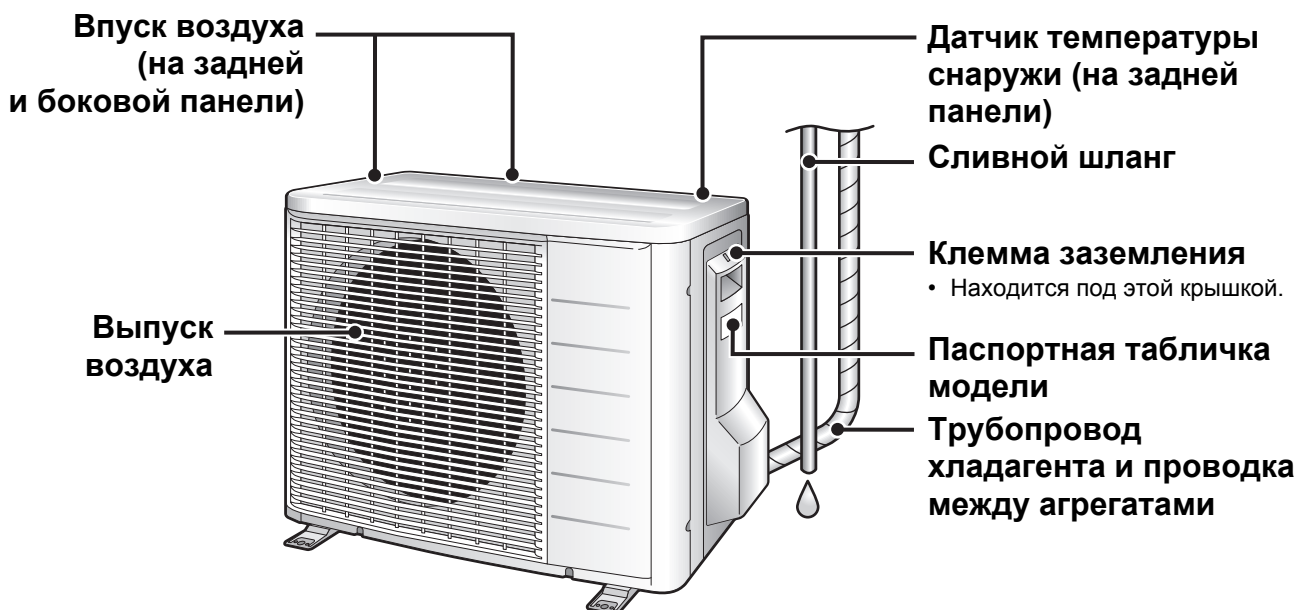

# Наименования деталей

## Пульт ДУ

### Передатчик сигналов

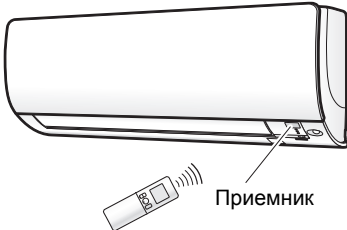

- Чтобы использовать пульт ДУ, направьте передатчик на внутренний агрегат. Если какой-либо предмет, например, штора, препятствует распространению сигналов между агрегатом и пультом ДУ, агрегат не работает.
- Не роняйте пульт ДУ. Не подвергайте его воздействию влаги.
- Связь возможна на расстоянии приблизительно до 7 м.

### Кнопка настройки ВЕНТИЛЯТОРА

- Выбирается заданная скорость воздушного потока. ► Стр. 14

### Кнопка POWERFUL

- Работа в режиме ПОВЫШЕННОЙ МОЩНОСТИ. ► Стр. 18

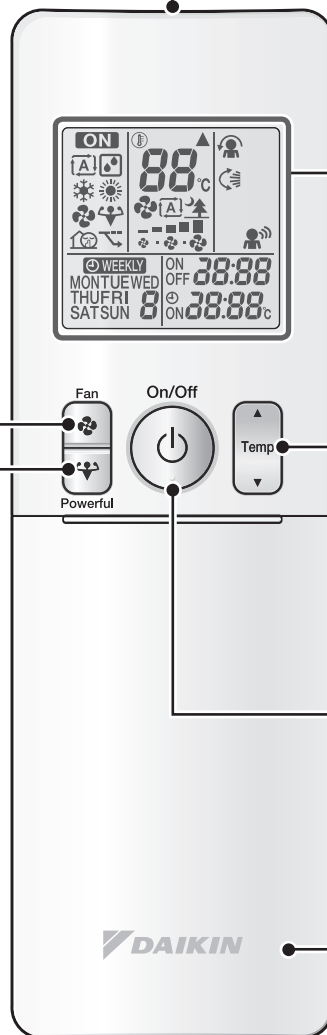

### Дисплей (ЖК)

- Отображаются текущие параметры. (На этом рисунке с целью объяснения показаны все элементы дисплея.)

### Кнопки регулировки ТЕМПЕРАТУРЫ

- Изменяется заданная температура. ► Стр. 12

### Кнопка ВКЛЮЧЕНИЯ/ ВЫКЛЮЧЕНИЯ

- Нажмите эту кнопку один раз, чтобы начать работу. ► Стр. 11  
Нажмите еще раз, чтобы прекратить работу.

### Передняя крышка

- Откройте переднюю крышку. ► Стр. 8

Модель | ARC466A6



## ■ Откройте переднюю крышку

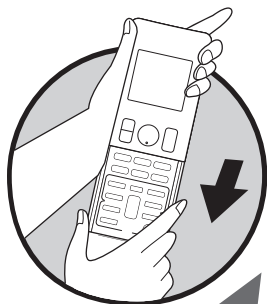

### Кнопка выбора РЕЖИМА

- Выбирается режим работы. (АВТО/ОСУШЕНИЕ/ОХЛАЖД./НАГРЕВ/ВЕНТИЛЯЦ.) ▶ Стр. 11

### Кнопка ECONO

- ЭКОНОМИЧНЫЙ РЕЖИМ. ▶ Стр. 20

### Кнопка SWING

- Регулировка направления воздушного потока. ▶ Стр. 13

### Кнопка INTELLIGENT EYE

- Использование датчика УМНЫЙ ГЛАЗ. ▶ Стр. 16

### Кнопка QUIET

- ТИХИЙ РЕЖИМ НАРУЖНОГО АГРЕГАТА. ▶ Стр. 19

### Кнопка COMFORT

- Работа в режиме КОМФОРТНОГО ВОЗДУШНОГО ПОТОКА. ▶ Стр. 15

### Кнопка ТАЙМЕРА ВЫКЛЮЧЕНИЯ

▶ Стр. 21

### Кнопка TIMER CANCEL

- Настройки таймера отменяются. ▶ Стр. 21, 22
- Не может использоваться для работы НЕДЕЛЬНОГО ТАЙМЕРА.

### Кнопка SELECT

- Изменяются настройки ТАЙМЕРА ВКЛЮЧЕНИЯ/ВЫКЛЮЧЕНИЯ и НЕДЕЛЬНОГО ТАЙМЕРА. ▶ Стр. 21, 22, 23

### Weekly

- Weekly : кнопка WEEKLY
- PROGRAM : кнопка PROGRAM
- Copy : копка COPY
- Back : кнопка BACK
- Next : кнопка NEXT

- Работа НЕДЕЛЬНОГО ТАЙМЕРА. ▶ Стр. 23

### Кнопка ТАЙМЕРА ВКЛЮЧЕНИЯ

▶ Стр. 22

### Кнопка CLOCK

▶ Стр. 10

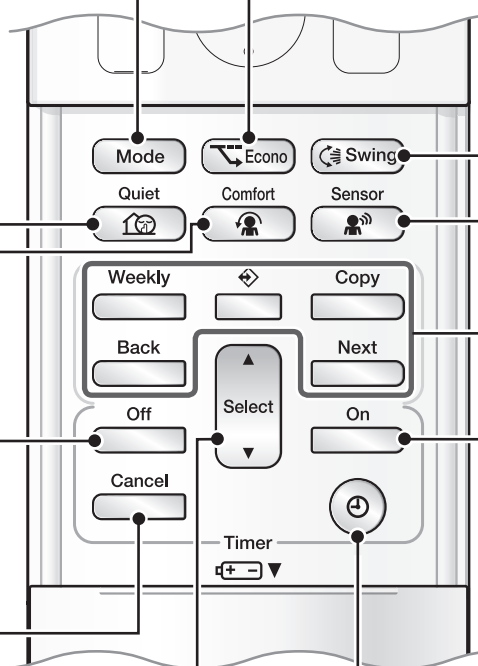

# Подготовка перед эксплуатацией



## ■ Установка батарей

1. Сдвиньте и снимите переднюю крышку.
2. Установите две сухие батареи AAA.LR03 (щелочные).
3. Установите переднюю крышку на место.

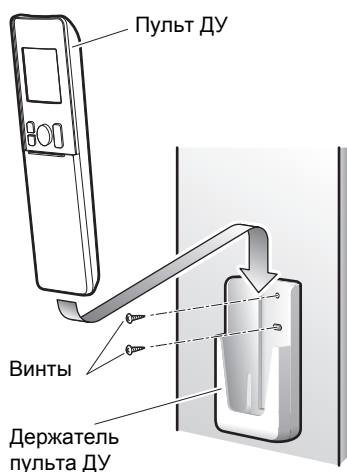

## ■ Закрепление держателя пульта ДУ на стене

1. Выберите место, из которого сигналы достигают агрегата.
2. Закрепите держатель на стене, колонне или на аналогичной поверхности винтами, которые приобретаются на месте.
3. Установите пульт ДУ в держатель.

## ПРИМЕЧАНИЕ

### ■ Примечания относительно батарей

- При замене используйте батареи такого же типа и заменяйте одновременно обе старые батареи.
- Если система не используется длительное время, извлеките батареи.
- Срок службы батарей составляет приблизительно 1 год. Если в течение года уменьшается яркость дисплея пульта ДУ или ухудшается прием сигналов, замените обе батареи AAA.LR03 (щелочные) на новые.
- В комплект поставки входят батареи для первоначального использования системы. Срок службы батарей может быть меньше в зависимости от даты изготовления кондиционера.

### ■ Примечания относительно пульта ДУ

- Никогда не подвергайте пульт ДУ воздействию прямых солнечных лучей.
- Пыль на передатчике или приемнике сигналов уменьшает чувствительность. Удалите пыль мягкой тканью.
- Обмен сигналами может быть невозможен, если в помещении установлены люминесцентные лампы с электронным зажиганием (например, инверторные). В таком случае проконсультируйтесь в магазине.
- Если сигналы пульта ДУ управляют другим оборудованием, переместите последнее в другое место или проконсультируйтесь в ремонтной мастерской.



## ■ Включите автоматический выключатель

- После включения питания заслонки внутреннего агрегата открываются и закрываются один раз, чтобы задать опорное положение.

## ■ Установка часов

### 1. Нажмите .



- На ЖК-дисплее отображается "0:00".
- Мигает "MON" и "⏻".

### 2. Нажмите , чтобы задать текущий день недели.

### 3. Нажмите .



- Мигает "⏻".

### 4. Нажмите , чтобы задать текущее время.

- Если удерживать нажатой кнопку ▲ или ▼, отображаемое время быстро увеличивается или уменьшается.

### 5. Нажмите .

- При нажатии кнопок направляйте пульт ДУ на внутренний агрегат.



- Мигает "⏻".

## ПРИМЕЧАНИЕ

### ■ Примечания относительно настройки часов

- Если для внутренних часов внутреннего агрегата не задано правильное время, ТАЙМЕР ВКЛЮЧЕНИЯ, ТАЙМЕР ВЫКЛЮЧЕНИЯ и НЕДЕЛЬНЫЙ ТАЙМЕР не будут точно работать.



# Работа в режимах АВТО · ОСУШЕНИЕ · ОХЛАЖД. · НАГРЕВ · ВЕНТИЛЯЦ



Кондиционер работает в выбранном пользователем режиме.  
После следующего включения кондиционер будет работать в таком же режиме.

## ■ Начало работы

### 1. Нажмите и выберите режим работы.

- После каждого нажатия кнопки выбирается следующий режим в последовательности.

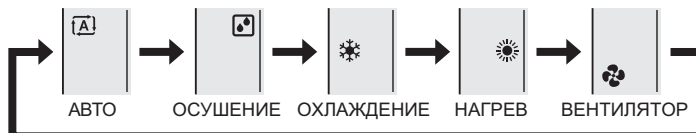

### 2. Нажмите .

- На ЖК-дисплее отображается "ON".
- Индикатор РАБОТЫ светится зеленым светом.

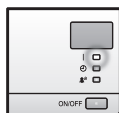

Дисплей

## ■ Прекращение работы

### Нажмите еще раз.

- На ЖК-дисплее исчезает значок "ON".
- Индикатор РАБОТЫ гаснет.

## ПРИМЕЧАНИЕ

РЕЖИМ	Примечания относительно режимов работы
НАГРЕВ	<ul style="list-style-type: none"> <li>• Поскольку этот кондиционер нагревает помещение, забирая тепло снаружи, теплопроизводительность уменьшается при уменьшении температуры снаружи. При недостаточном нагреве совместно с кондиционером рекомендуется использовать другое нагревательное оборудование.</li> <li>• Система теплового насоса нагревает помещение посредством циркуляции теплого воздуха во всех частях помещения. После переключения в режим НАГРЕВА требуется некоторое время, чтобы в помещении стало теплее.</li> <li>• Во время НАГРЕВА возможно образование инея на наружном агрегате и уменьшение теплопроизводительности. В таком случае система переключается в режим размораживания для удаления инея.</li> <li>• Во время размораживания горячий воздух не выходит из внутреннего агрегата.</li> </ul>
ОХЛАЖДЕНИЕ	<ul style="list-style-type: none"> <li>• Этот кондиционер охлаждает помещение посредством передачи тепла из помещения наружу. Поэтому холодопроизводительность кондиционера может уменьшаться при высокой температуре снаружи.</li> </ul>
СУШКА	<ul style="list-style-type: none"> <li>• Компьютерная микросхема обеспечивает уменьшение влажности и по возможности поддерживает заданную температуру. Она автоматически регулирует температуру и скорость воздушного потока, поэтому ручная регулировка этих функций невозможна.</li> </ul>
АВТО	<ul style="list-style-type: none"> <li>• В режиме АВТО система выбирает подходящий режим (ОХЛАЖДЕНИЕ или НАГРЕВ), исходя из значений температуры в помещении и снаружи, и начинает работу.</li> <li>• Система регулярно автоматически выбирает новые параметры, чтобы температура в помещении соответствовала заданному пользователем значению.</li> </ul>
ВЕНТИЛЯЦИЯ	<ul style="list-style-type: none"> <li>• Этот режим применим только для вентилятора.</li> </ul>

## ■ Изменение заданной температуры



Нажмите .

- Отображаемые на ЖК-дисплее элементы изменяются, когда нажимается одна из кнопок.

ОХЛАЖДЕНИЕ	НАГРЕВ	АВТО	ОСУШЕНИЕ или ВЕНТИЛЯЦИЯ
18-32°C	10-30°C	18-30°C	
Нажмите ▲, чтобы увеличить температуру, нажмите ▼, чтобы уменьшить температуру.			Заданную температуру невозможно изменить

## ■ Условия эксплуатации

### ■ Рекомендуемое установочное значение температуры

- Для охлаждения: 26-28°C
- Для нагрева: 20-24°C

### ■ Советы для энергосбережения

- Не охлаждайте и не обогревайте помещение чрезмерно. Заданная на среднем уровне температура способствует энергосбережению.
- Закрывайте окна шторами или жалюзи. Если не допускать проникновения солнечного света и наружного воздуха, эффективность охлаждения (нагрева) увеличивается.
- Засоренные фильтры приводят к неэффективной работе и бесполезному расходу энергии. Очищайте их приблизительно один раз в 2 недели.

### ■ Примечания относительно условий эксплуатации

- Кондиционер всегда потребляет незначительное количество энергии, даже когда он не работает.  
Подключение наружного агрегата RXS20/25: 1-15 Вт  
Другие наружные агрегаты: 15-20 Вт  
Потребляемая мощность наружного агрегата во время предварительного нагрева компрессора составляет от 40 до 55 Вт.
- Если предполагается, что кондиционер не будет использоваться продолжительное время, например весной или осенью, выключите автоматический выключатель.
- Используйте кондиционер в следующих условиях.

РЕЖИМ	Условия эксплуатации	Если эксплуатация продолжается за пределами этого диапазона
ОХЛАЖДЕНИЕ	Температура снаружи: 10-46°C Температура в помещении: 18-32°C Влажность в помещении: макс. 80%	<ul style="list-style-type: none"> <li>• Защитное устройство может сработать и выключить кондиционер. (В мультисистеме оно может выключить только наружный агрегат.)</li> <li>• На внутреннем агрегате может образовываться конденсат, который может вытекать.</li> </ul>
НАГРЕВ	Температура снаружи: -15-24°C Температура в помещении: 10-30°C	<ul style="list-style-type: none"> <li>• Защитное устройство может сработать и выключить кондиционер.</li> </ul>
ОСУШЕНИЕ	Температура снаружи: 10-46°C Температура в помещении: 18-32°C Влажность в помещении: макс. 80%	<ul style="list-style-type: none"> <li>• Защитное устройство может сработать и выключить кондиционер.</li> <li>• На внутреннем агрегате может образовываться конденсат, который может вытекать.</li> </ul>

- В случае эксплуатации за пределами этого диапазона влажности или температуры защитное устройство может выключить систему.



# Регулировка направления и скорости воздушного потока



Для повышения комфорта можно отрегулировать направление воздушного потока.

## ■ Запуск автоматического качания

### Воздушный поток вверх и вниз

Нажмите  **Swing**.

- На ЖК-дисплее отображается "".
- Заслонка (горизонтальная лопасть) начинает качаться.

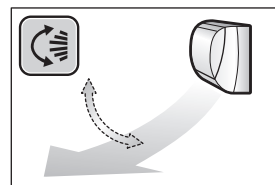

## ■ Установка заслонки в нужное положение

- Эта функцию можно использовать, когда происходит автоматическое качание заслонки.

Нажмите  **Swing**, когда заслонка достигает нужного положения.

- На ЖК-дисплее исчезает значок "".

## ■ Установка жалюзи в нужное положение

Удерживайте ручку и переместите жалюзи.

- Ручки предусмотрены на левой и на правой лопастях.
- Если блок установлен в углу помещения, жалюзи (вертикальные лопасти) должны быть направлены от стены.

Если они направлены на стену, последняя препятствует обдуву. В результате снижается эффективность охлаждения (или нагрева).

- Если лопасти направлены на стену, нажмите  **Swing** на пульте ДУ, чтобы переместить их. Затем отрегулируйте жалюзи.

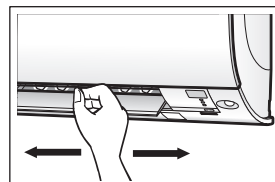

## ■ Настройка заданной скорости воздушного потока

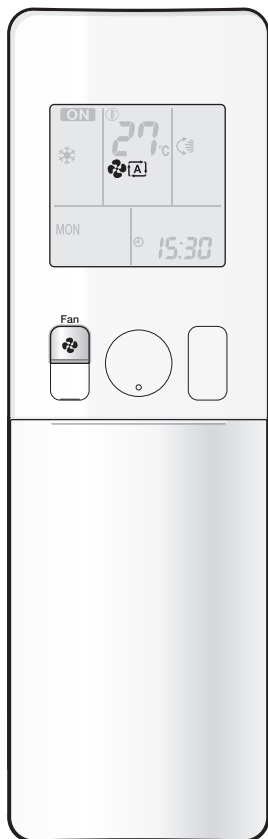

Нажмите .

- При каждом нажатии  выбирается следующее значение скорости воздушного потока в последовательности.

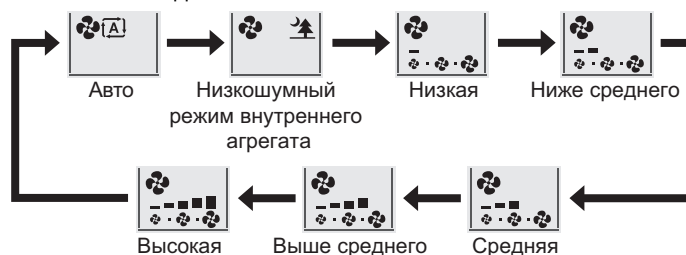

- Если выбран вариант "🌳", внутренний агрегат переходит в тихий режим, и шум от агрегата уменьшается.
- В тихом режиме работы внутреннего агрегата задается минимальный уровень скорости воздушного потока.
- Если температура не достигает требуемого значения в тихом режиме работы внутреннего агрегата, измените настройку скорости воздушного потока.
- В режиме ОСУШЕНИЯ заданную скорость воздушного потока невозможно изменить.

## ПРИМЕЧАНИЕ

### ■ Примечания относительно углов поворота заслонки

- Диапазон качания заслонок зависит от режима работы. (См. рисунок.)

Режим ОХЛАЖДЕНИЯ и ОСУШЕНИЯ

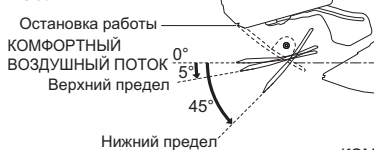

Режим НАГРЕВА



Режим ВЕНТИЛЯЦИИ

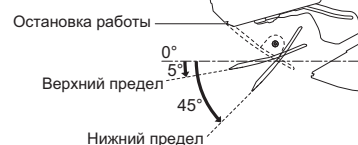

- Если кондиционер работает в режиме ОХЛАЖДЕНИЯ ИЛИ ОСУШЕНИЯ с остановленной и опущенной вниз заслонкой, последняя приблизительно через час начинает перемещаться, чтобы предотвратить конденсацию.

### ■ Примечание относительно заданной скорости воздушного потока

- При меньших значениях скорости воздушного потока, эффективность охлаждения (нагрева) также уменьшается.

## ⚠ ПРЕДОСТЕРЕЖЕНИЕ

- Всегда используйте пульт ДУ, чтобы отрегулировать угол поворота заслонки. Если попытаться принудительно переместить заслонку и жалюзи рукой, когда они качаются, механизм может сломаться.
- Будьте осторожны при регулировке жалюзи. Внутри отверстия для выпуска воздуха вентилятор вращается с большой скоростью.



# Работа в режиме КОМФОРТНОГО ВОЗДУШНОГО ПОТОКА



Поток воздуха должен быть направлен вверх при ОХЛАЖДЕНИИ и вниз при НАГРЕВЕ. Таким образом обеспечивается комфортный обдув, когда поток воздуха не попадает непосредственно на человека.

## ■ Начало работы в режиме КОМФОРТНОГО ВОЗДУШНОГО ПОТОКА

Нажмите .

- На ЖК-дисплее отображается "☺".
- Для скорости воздушного потока выбирается вариант АВТО.  
ОХЛАЖДЕНИЕ/ОСУШЕНИЕ: Заслонка направлена вверх.  
НАГРЕВ: Заслонка направлена вниз.

## ■ Отмена работы в режиме КОМФОРТНОГО ВОЗДУШНОГО ПОТОКА

Нажмите  еще раз.

- Заслонки возвращаются в сохраненное в памяти положение, которое использовалось до начала работы в режиме КОМФОРТНОГО ВОЗДУШНОГО ПОТОКА.
- На ЖК-дисплее исчезает значок "☺".

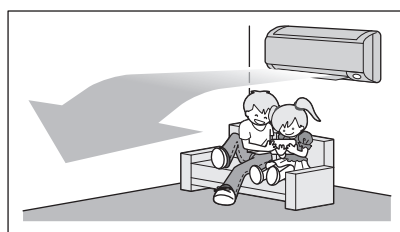

ОХЛАЖДЕНИЕ

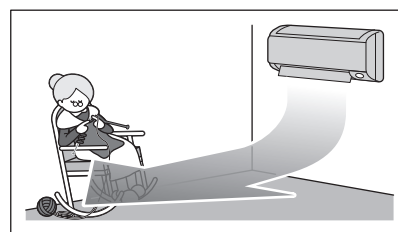

НАГРЕВ

## ПРИМЕЧАНИЕ

### ■ Примечания относительно работы в режиме КОМФОРТНОГО ВОЗДУШНОГО ПОТОКА

- Положение заслонки изменяется, чтобы предотвратить непосредственный обдув находящихся в помещении людей.
- Не допускается одновременная работа в режимах ПОВЫШЕННОЙ МОЩНОСТИ и КОМФОРТНОГО ВОЗДУШНОГО ПОТОКА. Приоритет имеет функция, соответствующая последней нажатой кнопке.
- Для скорости воздушного потока выбирается вариант АВТО. Если выбирается самое верхнее или самое нижнее направление воздушного потока, режим КОМФОРТНОГО ВОЗДУШНОГО ПОТОКА отменяется.





# Использование датчика УМНЫЙ ГЛАЗ

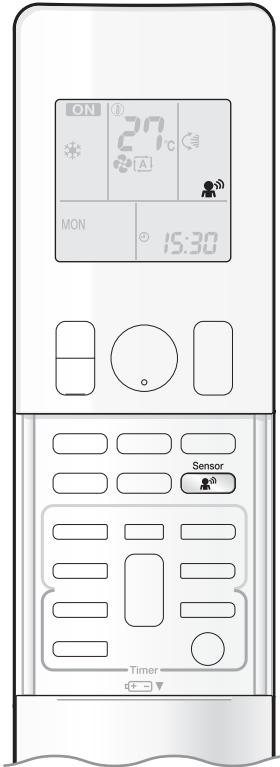

Инфракрасный датчик УМНЫЙ ГЛАЗ обнаруживает перемещение человека. Если люди отсутствуют в помещении более 20 минут, режим работы автоматически изменяется на энергосберегающий.

## ■ Начало использования датчика УМНЫЙ ГЛАЗ

Нажмите .

- На ЖК-дисплее отображается " ".
- Индикатор УМНЫЙ ГЛАЗ светится зеленым светом.

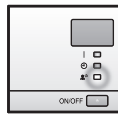

Дисплей

## ■ Отмена использования датчика УМНЫЙ ГЛАЗ

Нажмите  еще раз.

- На ЖК-дисплее исчезает значок " ".
- Индикатор УМНЫЙ ГЛАЗ гаснет.



# Использование датчика УМНЫЙ ГЛАЗ

## [Пример]



**В помещении присутствуют люди**

■ **Нормальный режим работы**

- Кондиционер работает в нормальном режиме, пока датчик обнаруживает перемещение людей.



**В помещении никого нет**

■ **Через 20 минут кондиционер переходит в режим энергосбережения.**

- Заданная температура изменяется на  $\pm 2^\circ\text{C}$ .



**Кто-то возвращается в помещение**

■ **Возврат в нормальный режим работы.**

- Кондиционер возвращается в нормальный режим работы, когда датчик снова обнаруживает перемещение людей.

## Датчик УМНЫЙ ГЛАЗ полезно использовать для экономии энергии

### ■ Работа в режиме энергосбережения

- Если присутствие людей в помещении не обнаруживается в течение 20 минут, оборудование переходит в режим энергосбережения.
- При этом заданная температура уменьшается на  $2^\circ\text{C}$  в случае НАГРЕВА / увеличивается на  $2^\circ\text{C}$  в случае ОХЛАЖДЕНИЯ / увеличивается на  $1^\circ\text{C}$  в случае ОСУШЕНИЯ.  
Когда температура в помещении превышает  $30^\circ\text{C}$ , заданная температура увеличивается на  $1^\circ\text{C}$  в случае НАГРЕВА или ОСУШЕНИЯ.
- В режиме ВЕНТИЛЯЦИИ незначительно уменьшается скорость воздушного потока.

## ПРИМЕЧАНИЕ

### ■ Примечания относительно использования датчика УМНЫЙ ГЛАЗ

- Применяется следующий рабочий диапазон.

Угол по вертикали:  $90^\circ$   
(Вид сбоку)

Угол по горизонтали:  $110^\circ$   
(Вид сверху)

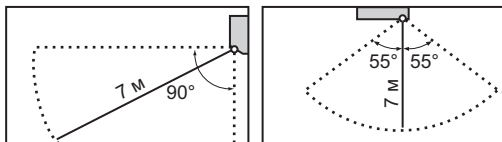

- Датчик не может обнаруживать движущиеся объекты на расстоянии более 7 м. (Проверьте диапазон применения.)
- Чувствительность датчика изменяется в зависимости от местоположения внутреннего агрегата, скорости перемещения, диапазона температуры и т. д.
- Датчик также ошибочно срабатывает на домашних животных, солнечный свет, колыхающиеся шторы и отраженный в зеркалах свет.
- Датчик УМНЫЙ ГЛАЗ не работает в режиме ПОВЫШЕННОЙ МОЩНОСТИ.
- Переход в режим НОЧНОЙ НАСТРОЙКИ ► Стр. 21 не происходит, если используется датчик УМНЫЙ ГЛАЗ.

## ⚠ ПРЕДОСТЕРЕЖЕНИЕ

- Не размещайте большие объекты рядом с датчиком. Также не устанавливайте нагревательные приборы и увлажнители в зоне обнаружения датчика. Датчик может обнаруживать нежелательные объекты.
- Не подвергайте датчик УМНЫЙ ГЛАЗ воздействию ударов или резких толчков. Это может привести к повреждению и сбоям.



# Работа в режиме ПОВЫШЕННОЙ МОЩНОСТИ

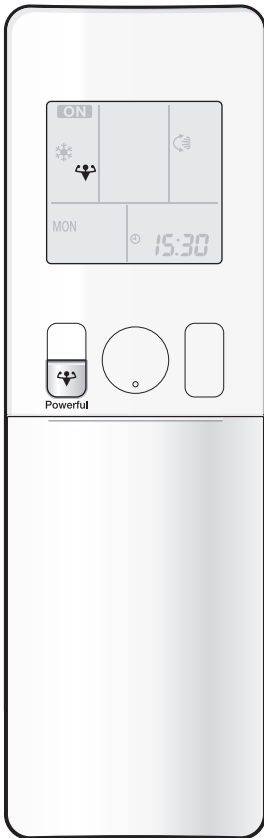

Если используется режим ПОВЫШЕННОЙ МОЩНОСТИ, эффективность охлаждения (нагрева) быстро увеличивается до максимума в любых режимах работы. Можно получить максимальную производительность.

## ■ Начало работы в режиме ПОВЫШЕННОЙ МОЩНОСТИ



Нажмите **Powerful** во время работы.

- Работа в режиме ПОВЫШЕННОЙ МОЩНОСТИ прекращается через 20 минут. Затем система работает с предыдущими параметрами, которые использовались перед переходом в режим ПОВЫШЕННОЙ МОЩНОСТИ.
- На ЖК-дисплее отображается "Powerful".

## ■ Отмена режима ПОВЫШЕННОЙ МОЩНОСТИ



Нажмите **Powerful** еще раз.

- На ЖК-дисплее исчезает значок "Powerful".

[Пример]

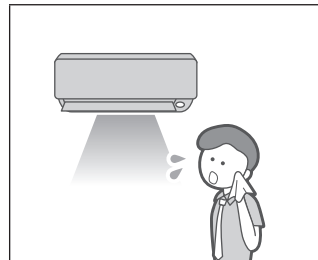

### ■ Нормальная работа

- Если требуется быстрое охлаждение, переведите кондиционер в режим ПОВЫШЕННОЙ МОЩНОСТИ.

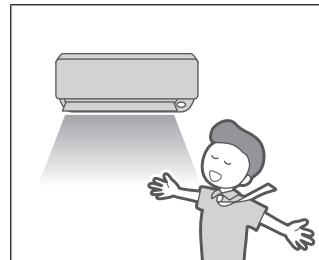

### ■ Работа в режиме ПОВЫШЕННОЙ МОЩНОСТИ

- Работа в режиме ПОВЫШЕННОЙ МОЩНОСТИ продолжается в течение 20 минут.

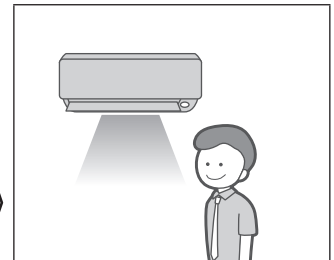

### ■ Возврат к нормальной работе

## ПРИМЕЧАНИЕ

### ■ Примечания относительно работы в режиме ПОВЫШЕННОЙ МОЩНОСТИ

- Когда используется режим ПОВЫШЕННОЙ МОЩНОСТИ, некоторые функции недоступны.
- Режим ПОВЫШЕННОЙ МОЩНОСТИ не может использоваться совместно с ЭКОНОМИЧНЫМ РЕЖИМОМ, КОМФОРТНЫМ ВОЗДУШНЫМ ПОТОКОМ или ТИХИМ РЕЖИМОМ НАРУЖНОГО АГРЕГАТА. Приоритет имеет функция, соответствующая последней нажатой кнопке.
- Режим ПОВЫШЕННОЙ МОЩНОСТИ можно включить, только если агрегат работает. После нажатия  настройка отменяется и значок "Powerful" исчезает с ЖК-дисплея.
- Производительность кондиционера в режиме ПОВЫШЕННОЙ МОЩНОСТИ не увеличивается, если он уже работает с максимальной производительностью.
- **При ОХЛАЖДЕНИИ и НАГРЕВЕ**  
Чтобы увеличить до максимума эффективность охлаждения (нагрева), увеличивается производительность наружного агрегата и задается максимальная скорость воздушного потока. Параметры температуры и воздушного потока невозможно изменить.
- **В режиме ОСУШЕНИЯ**  
Заданное значение температуры уменьшается на 2,5°C, а скорость воздушного потока незначительно увеличивается.
- **В режиме ВЕНТИЛЯЦИИ**  
Задается максимальное значение скорости воздушного потока.
- **В режиме АВТО**  
Чтобы увеличить до максимума эффективность охлаждения (нагрева), увеличивается производительность наружного агрегата и задается максимальная скорость воздушного потока.
- **Используется настройка приоритетного помещения**

См. примечание для мультисистемы. ► Стр. 29



# ТИХИЙ РЕЖИМ НАРУЖНОГО АГРЕГАТА

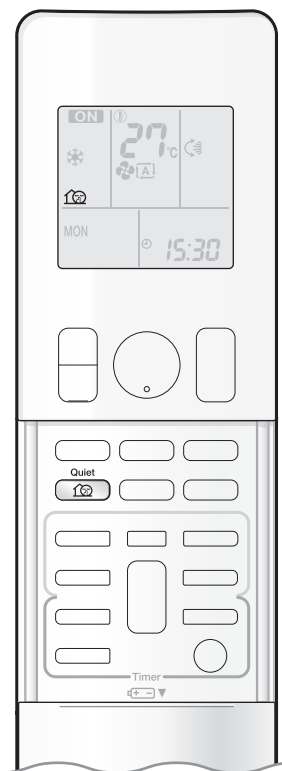

В ТИХОМ РЕЖИМЕ НАРУЖНОГО АГРЕГАТА уровень шума уменьшается посредством изменения частоты и скорости вентилятора данного агрегата. В ТИХОМ РЕЖИМЕ НАРУЖНОГО АГРЕГАТА уровень шума уменьшается посредством изменения частоты и скорости вентилятора данного агрегата. Эту функцию удобно использовать ночью.

## ■ Начало работы в ТИХОМ РЕЖИМЕ НАРУЖНОГО АГРЕГАТА

Нажмите .

- На ЖК-дисплее отображается "🏠".

## ■ Отмена работы в ТИХОМ РЕЖИМЕ НАРУЖНОГО АГРЕГАТА

Нажмите  еще раз.

- На ЖК-дисплее исчезает значок "🏠".

**[Пример]** Использование ТИХОГО РЕЖИМА НАРУЖНОГО АГРЕГАТА НОЧЬЮ.



- Уровень шума наружного агрегата уменьшается.  
Эта функция полезна, когда нужно учитывать шум в окружающем пространстве.

## ПРИМЕЧАНИЕ

### ■ Примечания относительно ТИХОГО РЕЖИМА НАРУЖНОГО АГРЕГАТА

- Если используется мультисистема, работа в ТИХОМ РЕЖИМЕ НАРУЖНОГО АГРЕГАТА возможна, только если эта функция задана на всех работающих внутренних агрегатах. Однако, если используется настройка приоритетного помещения, см. примечание для мультисистемы. ► Стр. 29
- Эта функция доступна в режимах ОХЛАЖДЕНИЕ, НАГРЕВ и АВТО. Она недоступна в режимах ВЕНТИЛЯЦИИ и ОСУШЕНИЯ.
- Не допускается одновременное использование режима ПОВЫШЕННОЙ МОЩНОСТИ и ТИХОГО РЕЖИМА НАРУЖНОГО АГРЕГАТА. Приоритет имеет функция, соответствующая последней нажатой кнопке.
- Если работа прекращается с помощью пульта ДУ или переключателя ВКЛЮЧЕНИЯ/ВЫКЛЮЧЕНИЯ внутреннего агрегата, значок "🏠" по-прежнему отображается на дисплее пульта ДУ.
- В ТИХОМ РЕЖИМЕ НАРУЖНОГО АГРЕГАТА не уменьшается ни частота, ни скорость вентилятора, если они уже достаточно низкие.



# ЭКОНОМИЧНЫЙ РЕЖИМ



ЭКОНОМИЧНЫЙ РЕЖИМ обеспечивает эффективную работу посредством ограничения максимальной потребляемой мощности.

Эта функция полезна, если требуется предотвратить срабатывание автоматического выключателя, когда изделие работает одновременно с другим оборудованием.

## ■ Начало работы в ЭКОНОМИЧНОМ РЕЖИМЕ

Нажмите .

- На ЖК-дисплее отображается "E".

## ■ Отмена работы в ЭКОНОМИЧНОМ РЕЖИМЕ

Нажмите  еще раз.

- На ЖК-дисплее исчезает значок "E".

### [Пример]

#### Нормальная работа



- Если одновременно используются кондиционер и другое мощное оборудование, автоматический выключатель может сработать, когда кондиционер работает с максимальной производительностью.

#### ЭКОНОМИЧНЫЙ РЕЖИМ



- Максимальная потребляемая мощность кондиционера ограничивается посредством ЭКОНОМИЧНОГО РЕЖИМА. Срабатывание автоматического выключателя маловероятно, даже если кондиционер и другое оборудование используются одновременно.

#### Потребляемые ток и мощность

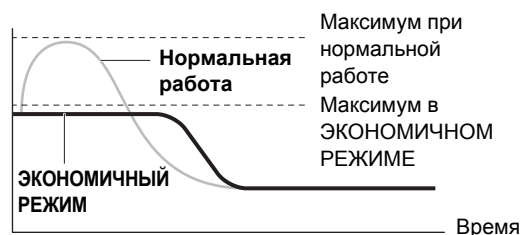

От запуска до достижения заданной температуры

- Этот график приведен только в качестве иллюстрации.

Максимальные потребляемые ток и мощность кондиционера в ЭКОНОМИЧНОМ РЕЖИМЕ зависят от подключенного внешнего агрегата.

## ПРИМЕЧАНИЕ

### ■ Примечания относительно работы в ЭКОНОМИЧНОМ РЕЖИМЕ

- ЭКОНОМИЧНЫЙ РЕЖИМ можно включить, только если агрегат работает. После нажатия  настройка отменяется и значок "E" исчезает с ЖК-дисплея.
- В ЭКОНОМИЧНОМ РЕЖИМЕ эффективная работа обеспечивается посредством ограничения потребляемой мощности внешнего агрегата (рабочая частота).
- ЭКОНОМИЧНЫЙ РЕЖИМ можно использовать в режимах АВТО, ОХЛАЖДЕНИЕ, ОСУШЕНИЕ и НАГРЕВ.
- Не допускается одновременное использование режима ПОВЫШЕННОЙ МОЩНОСТИ и ЭКОНОМИЧНОГО РЕЖИМА. Приоритет имеет функция, соответствующая последней нажатой кнопке.
- Если уровень потребляемой мощности уже низкий, он дополнительно не уменьшается в ЭКОНОМИЧНОМ РЕЖИМЕ.



# Работа ТАЙМЕРА ВЫКЛЮЧЕНИЯ

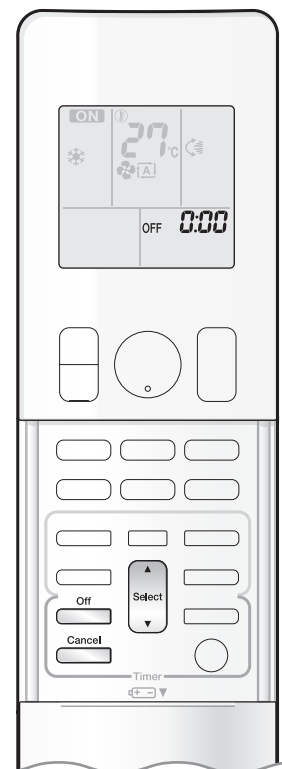

Функции таймера удобно использовать для автоматического включения или выключения кондиционера ночью или утром. Можно совместно использовать ТАЙМЕР ВКЛЮЧЕНИЯ и ТАЙМЕР ВЫКЛЮЧЕНИЯ.

## ■ Использование ТАЙМЕРА ВЫКЛЮЧЕНИЯ

- Убедитесь в том, что часы настроены должным образом. В противном случае задайте текущее время. ► Стр. 10

**1. Нажмите** .



- На ЖК-дисплее отображается "0:00".
- Мигает "OFF".

- Значок "☺" и день недели исчезают с ЖК-дисплея.

**2. Нажимайте** , пока не будет достигнуто требуемое значение времени.

- При каждом нажатии одной из кнопок настройка времени увеличивается или уменьшается на 10 минут.
- Если удерживать нажатой одну из кнопок, настройка времени быстро изменяется.

**3. Нажмите**  еще раз.

- На ЖК-дисплее отображается "OFF" и заданное время.
- Индикатор ТАЙМЕР светится желтым светом. ► Стр. 5



Дисплей

## ■ Отмена ТАЙМЕРА ВЫКЛЮЧЕНИЯ

**Нажмите** .

- "OFF" и заданное время исчезают с ЖК-дисплея.
- Значок "☺" и день недели отображаются на ЖК-дисплее.
- Индикатор ТАЙМЕР гаснет.

## ПРИМЕЧАНИЕ

### ■ Примечания относительно работы ТАЙМЕРА

- Когда настроен ТАЙМЕР, текущее время не отображается.
- После настройки ТАЙМЕРА ВКЛЮЧЕНИЯ/ВЫКЛЮЧЕНИЯ заданное время сохраняется в памяти. Память стирается, когда заменяются батареи пульта ДУ.
- Если управление блоком осуществляется посредством ТАЙМЕРА ВКЛЮЧЕНИЯ/ВЫКЛЮЧЕНИЯ, фактическая продолжительность работы может изменяться в зависимости от введенного пользователем времени. (Максимальное значение составляет приблизительно 10 минут.)

### ■ Режим НОЧНОЙ НАСТРОЙКИ

- Если настроен ТАЙМЕР ВЫКЛЮЧЕНИЯ, заданное значение температуры автоматически регулируется (увеличивается на 0,5°C при ОХЛАЖДЕНИИ и уменьшается на 2,0°C при НАГРЕВЕ), чтобы предотвратить чрезмерное охлаждение (нагрев) и обеспечить приятный сон.



# Работа ТАЙМЕРА ВКЛЮЧЕНИЯ



## ■ Использование ТАЙМЕРА ВКЛЮЧЕНИЯ

- Убедитесь в том, что часы настроены должным образом. В противном случае задайте текущее время. ► Стр. 10

**1. Нажмите**  **.**



- На ЖК-дисплее отображается "6:00".
- Мигает "ON".

- Значок "☺" и день недели исчезают с ЖК-дисплея.

**2. Нажимайте**  **, пока не будет достигнуто требуемое значение времени.**

- При каждом нажатии одной из кнопок настройка времени увеличивается или уменьшается на 10 минут.
- Если удерживать нажатой одну из кнопок, настройка времени быстро изменяется.

**3. Нажмите**  **еще раз.**

- На ЖК-дисплее отображается "ON" и заданное время.
- Индикатор ТАЙМЕР светится желтым светом. ► Стр. 5

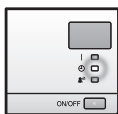

Дисплей

## ■ Отмена ТАЙМЕРА ВКЛЮЧЕНИЯ

**Нажмите**  **.**

- "ON" и заданное время исчезают с ЖК-дисплея.
- Значок "☺" и день недели отображаются на ЖК-дисплее.
- Индикатор ТАЙМЕР гаснет.

## ■ Совместное использование ТАЙМЕРА ВКЛЮЧЕНИЯ и ТАЙМЕРА ВЫКЛЮЧЕНИЯ

- Ниже представлен пример настройки для случая совместного использования 2 таймеров.

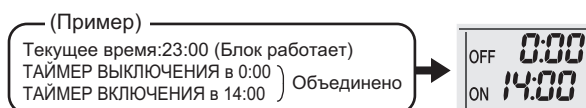

## ПРИМЕЧАНИЕ

■ В следующих случаях настройте таймер повторно.

- После выключения автоматического выключателя.
- После отключения электропитания.
- После замены батарей в пульте ДУ.



# Работа НЕДЕЛЬНОГО ТАЙМЕРА

Для каждого дня недели можно запрограммировать до 4 установок таймера. Удобно настраивать НЕДЕЛЬНЫЙ ТАЙМЕР в соответствии с образом жизни семьи.

## ■ Пример настройки НЕДЕЛЬНОГО ТАЙМЕРА

**Пример.** Одинаковые настройки таймера задаются с понедельника по пятницу. Другие настройки используются для выходных.

<p><b>[Понедельник]</b></p>	<p>Настройте таймер согласно программам 1-4. ► Стр. 24</p>
<p><b>С [вторника] по [пятницу]</b></p>	<p>Используйте режим копирования, чтобы задать настройки с вторника по пятницу, поскольку они соответствуют настройкам для понедельника. ► Стр. 26</p>
<p><b>[Суббота]</b></p>	<p>Отсутствуют настройки таймера</p>
<p><b>[Воскресенье]</b></p>	<p>Настройте таймер согласно программам 1-4. ► Стр. 24</p>

- Для НЕДЕЛЬНОГО ТАЙМЕРА можно задать до 4 настроек в день и до 28 настроек в неделю. Эффективное использование режима копирования упрощает сохранение настроек.
- Например, если использовать настройки ВКЛЮЧЕНИЕ-ВКЛЮЧЕНИЕ-ВКЛЮЧЕНИЕ-ВКЛЮЧЕНИЕ, можно задать расписание для режима работы и задать изменения температуры. Если использовать настройки ВЫКЛЮЧЕНИЕ-ВЫКЛЮЧЕНИЕ-ВЫКЛЮЧЕНИЕ-ВЫКЛЮЧЕНИЕ, для всех дней можно задать только время выключения. В этом случае кондиционер выключается автоматически, если пользователь забыл это сделать.



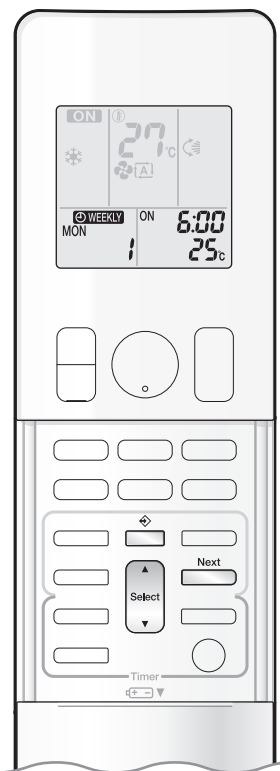

## ■ Использование НЕДЕЛЬНОГО ТАЙМЕРА

### Режим настройки

- Убедитесь в том, что заданы день недели и время. В противном случае задайте день недели и время. ► Стр. 10

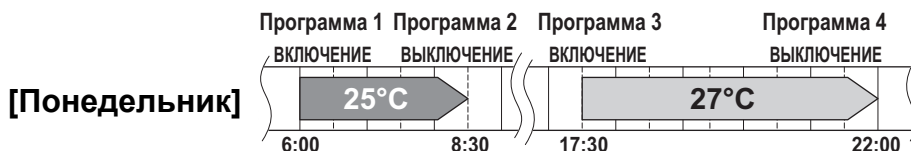

### Отображаемые настройки

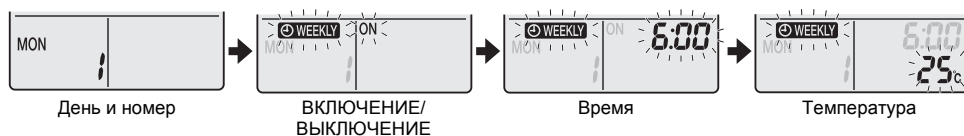

### 1. Нажмите .

- Отображается день недели и номер настройки для текущего дня.
- Для одного дня можно задать от 1 до 4 настроек.

### 2. Нажмите , чтобы выбрать нужный день недели и номер настройки.

- После нажатия  изменяется номер настройки и день недели.

### 3. Нажмите .

- Выбирается день недели и номер настройки.
- Мигает "WEEKLY" и "ON".

### 4. Нажмите , чтобы выбрать нужный режим.

- При нажатии  последовательно выбираются варианты "ON" и "OFF".

После нажатия  циклически изменяется отображаемый на ЖК-дисплее элемент.



- Если выбрать вариант без значка, ранее заданная настройка удаляется.
- Если выбран вариант без значка, перейдите к действию 9.
- Чтобы вернуться к выбору дня недели и номера настройки, нажмите .

### 5. Нажмите .

- Задается режим ТАЙМЕРА ВКЛЮЧЕНИЯ/ВЫКЛЮЧЕНИЯ.
- Мигают значок "WEEKLY" и значение времени.



# Работа НЕДЕЛЬНОГО ТАЙМЕРА

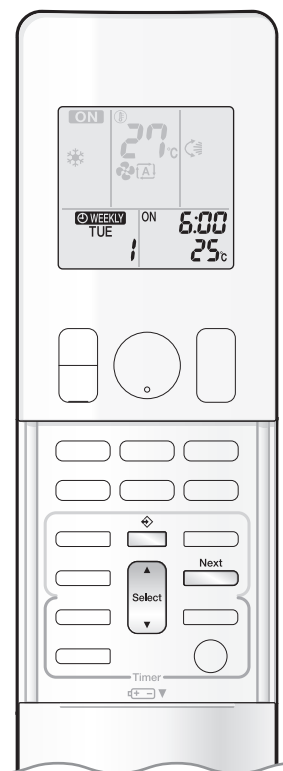

## 6. Нажмите , чтобы выбрать нужное время.

- Время можно задать между 0:00 и 23:50 с 10-минутным интервалом.
- Чтобы вернуться к настройке режима ТАЙМЕРА ВКЛЮЧЕНИЯ/ВЫКЛЮЧЕНИЯ, нажмите .
- Если выбран ТАЙМЕР ВЫКЛЮЧЕНИЯ, перейдите к действию 9.

## 7. Нажмите .

- Задается время.
- Мигают значок "" и значение температуры.

## 8. Нажмите , чтобы выбрать нужную температуру.

- Можно задать температуру между 10°C и 32°C.  
ОХЛАЖДЕНИЕ или АВТО: блок работает при температуре 18°C, даже если задано значение от 10 до 17°C.  
НАГРЕВ ИЛИ АВТО: блок работает при температуре 30°C, даже если задано значение от 31 до 32°C.
- Чтобы вернуться к настройке времени, нажмите .
- Заданная температура отображается, только когда выбран режим включения.

## 9. Нажмите .

- Направьте пульт ДУ на внутренний агрегат, и убедитесь в том, что формируется тональный звуковой сигнал, и мигает индикатор РАБОТЫ.
- Для ТАЙМЕРА ВКЛЮЧЕНИЯ задаются температура и время. Для ТАЙМЕРА ВЫКЛЮЧЕНИЯ задается время.
- Отображается экран следующей настройки.
- Чтобы задать следующие настройки, повторите процедуру с действия 4.
- Индикатор ТАЙМЕР светится желтым светом. ► Стр. 5

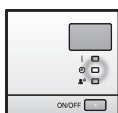

Дисплей

## 10. Нажмите кнопку для завершения настройки.

- На ЖК-дисплее отображается значок "" и включается НЕДЕЛЬНЫЙ ТАЙМЕР.
- Выполненную настройку можно легко скопировать и использовать для другого дня недели. См. режим копирования. ► Стр. 26

## ПРИМЕЧАНИЕ

### ■ Примечания относительно работы НЕДЕЛЬНОГО ТАЙМЕРА

- Предварительно должны быть настроены часы в пульте ДУ. ► Стр. 10
- С помощью НЕДЕЛЬНОГО ТАЙМЕРА можно настроить день недели, режим ТАЙМЕРА ВКЛЮЧЕНИЯ/ВЫКЛЮЧЕНИЯ, время и температуру (только для ТАЙМЕРА ВКЛЮЧЕНИЯ).  
Другие параметры при срабатывании ТАЙМЕРА ВКЛЮЧЕНИЯ не изменяются.
- Не допускается одновременное использование НЕДЕЛЬНОГО ТАЙМЕРА и ТАЙМЕРА ВКЛЮЧЕНИЯ/ВЫКЛЮЧЕНИЯ. ТАЙМЕР ВКЛЮЧЕНИЯ/ВЫКЛЮЧЕНИЯ имеет приоритет, если настраивается, когда активен НЕДЕЛЬНЫЙ ТАЙМЕР. НЕДЕЛЬНЫЙ ТАЙМЕР переходит в состояние ожидания, и значок "" исчезает с ЖК-дисплея. Когда ТАЙМЕР ВКЛЮЧЕНИЯ/ВЫКЛЮЧЕНИЯ завершает работу, НЕДЕЛЬНЫЙ ТАЙМЕР автоматически переходит в активное состояние.
- После выключения автоматического выключателя, отключения электропитания или других аналогичных событий внутренние часы внутреннего агрегата выдают неточные значения. Настройте часы повторно. ► Стр. 10

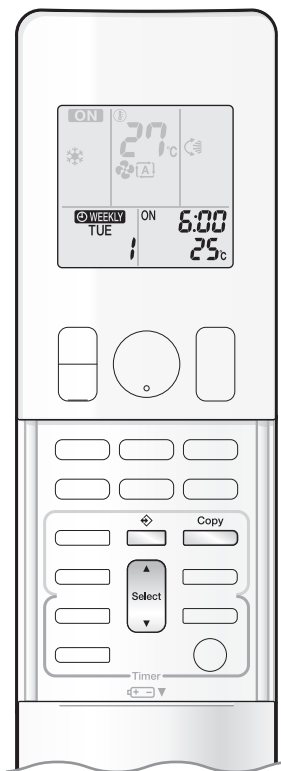

## Режим копирования

- Сохраненную настройку можно скопировать в другой день недели. Копируются все настройки для выбранного дня недели.

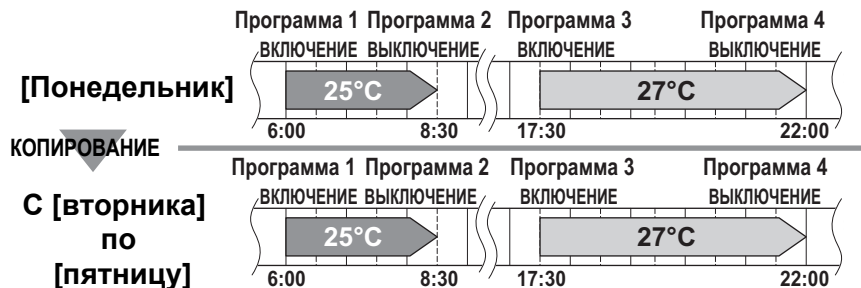

### Отображаемые настройки

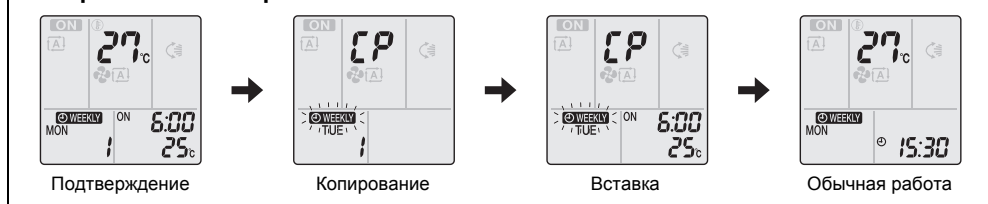

**1. Нажмите** .

**2. Нажмите** , чтобы подтвердить выбор дня недели для копирования.

**3. Нажмите** .

- Копируются все настройки для выбранного дня недели.

**4. Нажмите** , чтобы выбрать целевой день недели.

**5. Нажмите** .

- Направьте пульт ДУ на внутренний агрегат, и убедитесь в том, что формируется тональный звуковой сигнал, и мигает индикатор РАБОТЫ.
- Сохраненные настройки копируются в выбранный день недели. Копируются все настройки для выбранного дня недели.
- Чтобы продолжить копирование настроек в другие дни недели, повторите действия **4** и **5**.
- Индикатор ТАЙМЕР светится желтым светом.

**6. Нажмите кнопку**  **для завершения настройки.**

- На ЖК-дисплее отображается значок "WEEKLY" и включается НЕДЕЛЬНЫЙ ТАЙМЕР.

## ПРИМЕЧАНИЕ

### ■ Примечание относительно режима копирования

- В режиме копирования копируются все сохраненные для исходного дня недели настройки. Чтобы после копирования индивидуально изменить сохраненные для любого дня недели настройки, нажмите  и перейдите в режим настройки. ► Стр. 24



# Работа НЕДЕЛЬНОГО ТАЙМЕРА

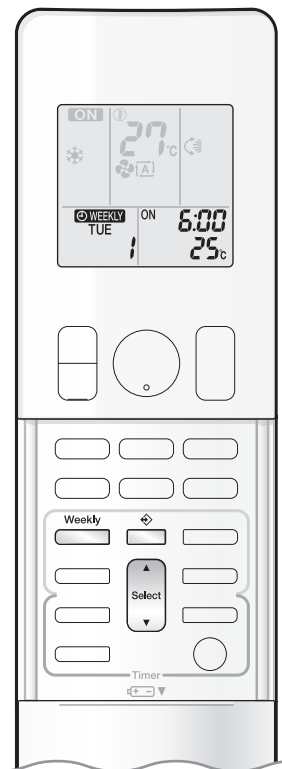

## ■ Подтверждение сохраненных настроек

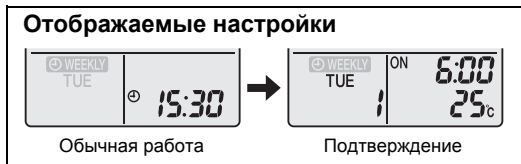

- Сохраненные настройки можно подтвердить.



### 1. Нажмите .

- Отображается день недели и номер настройки для текущего дня.



### 2. Нажмите , чтобы выбрать нужный день недели и номер настройки для подтверждения.

- После нажатия  отображаются сведения о сохраненной настройке.
- Чтобы изменить подтвержденную сохраненную настройку, выберите номер настройки и нажмите . Происходит переключение в режим настройки. Перейдите к действию 2 процедуры настройки. ► Стр. 24

### 3. Нажмите , чтобы выйти из режима подтверждения.

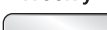
## ■ Выключение НЕДЕЛЬНОГО ТАЙМЕРА

Weekly  
Нажимайте , пока на ЖК-дисплее не отобразится значок "⊙ WEEKLY".

- Значок "⊙ WEEKLY" исчезает с ЖК-дисплея.
- Индикатор ТАЙМЕР гаснет.
- Чтобы снова включить НЕДЕЛЬНЫЙ ТАЙМЕР, нажмите  еще раз.
- Если сохраненная настройка, деактивированная с помощью кнопки , снова активируется, то будут использоваться результаты последнего сохранения.

## ⚠ ПРЕДОСТЕРЕЖЕНИЕ

- Если не все сохраненные настройки отображаются, выключите НЕДЕЛЬНЫЙ ТАЙМЕР. Затем нажмите  еще раз, чтобы снова включить НЕДЕЛЬНЫЙ ТАЙМЕР.

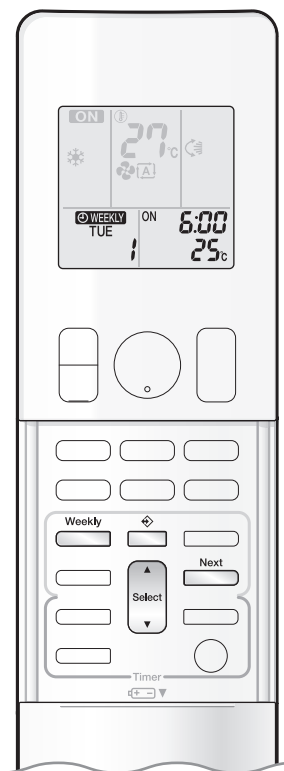

## ■ Удаление сохраненных настроек

### Отдельная сохраненная настройка

**1. Нажмите** .

- Отображается день недели и номер настройки.

**2. Нажмите** , чтобы выбрать нужный день недели и номер настройки, которую требуется удалить.

**3. Нажмите** .

- Мигает "WEEKLY" и "ON" или "OFF".

**4. Нажмите**  и выберите вариант без значка.

- После нажатия  изменяется режим ТАЙМЕРА ВКЛЮЧЕНИЯ/ВЫКЛЮЧЕНИЯ.

- После нажатия  циклически изменяется отображаемый на ЖК-дисплее элемент.
- Если выбрать вариант без значка, сохраненная настройка отменяется.



**5. Нажмите** .

- Выбранная сохраненная настройка удаляется.

**6. Нажмите** .

- Если имеются другие сохраненные настройки, включается НЕДЕЛЬНЫЙ ТАЙМЕР.

### Сохраненные настройки для каждого дня недели

- Эту функцию можно использовать, чтобы удалять сохраненные настройки для каждого дня недели.
- Она может использоваться во время подтверждения или задания настроек.

**1. Нажмите** , чтобы выбрать день недели для удаления.

**2. В течение 5 секунд удерживайте нажатой кнопку** .

- Сохраненные настройки для выбранного дня недели удаляются.

### Все сохраненные настройки

**Во время нормальной работы в течение 5 секунд удерживайте нажатой кнопку** .

- Направьте пульт ДУ на внутренний агрегат, и убедитесь в том, что формируется тональный звуковой сигнал.
- Эта операция не выполняется, если не настроен НЕДЕЛЬНЫЙ ТАЙМЕР.
- Все сохраненные настройки удаляются.

# Примечание для мультисистемы

Мультисистема содержит один наружный агрегат, соединенный с несколькими внутренними агрегатами.

## ■ Выбор режима работы

**Задана настройка приоритетного помещения, но приоритетный агрегат неактивен или отсутствует.**

Если работает несколько внутренних агрегатов, приоритет имеет агрегат, включенный первым. В этом случае выберите для включенных позднее агрегатов такой же режим, что и для первого агрегата. В противном случае они перейдут в режим ожидания с мигающим индикатором РАБОТЫ, который не указывает на неисправность.

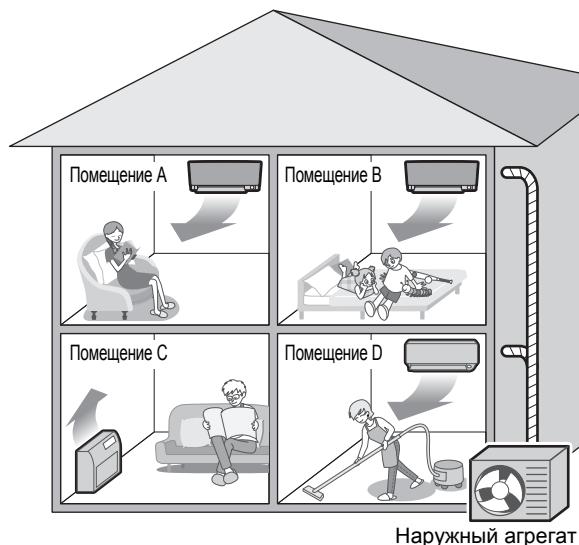

## ПРИМЕЧАНИЕ

### ■ Примечания относительно режима работы для мультисистемы

- Одновременно можно использовать режимы ОХЛАЖДЕНИЯ, ОСУШЕНИЯ и ВЕНТИЛЯЦИИ.
- В режиме АВТО автоматически выбирается ОХЛАЖДЕНИЕ или НАГРЕВ в зависимости от температуры в помещении. Поэтому режим АВТО доступен, когда выбирается такой же режим работы, что и для первого включенного агрегата.

## ⚠ ПРЕДОСТЕРЕЖЕНИЕ

- Обычно режим работы первого включенного агрегата имеет приоритет. Исключение составляет следующая ситуация. Если первый включенный агрегат работает в режиме ВЕНТИЛЯЦИИ, то при последующем использовании режима НАГРЕВА в любом помещении приоритет получает режим НАГРЕВА. В этой ситуации кондиционер, который работает в режиме ВЕНТИЛЯЦИИ, переходит в состояние ожидания с мигающим индикатором РАБОТЫ.

### Активна настройка приоритетного помещения.

См. настройку приоритетного помещения на следующей странице.

## ■ ТИХИЙ НОЧНОЙ РЕЖИМ (доступен только при ОХЛАЖДЕНИИ)

Для ТИХОГО НОЧНОГО РЕЖИМА требуется первоначальное программирование во время монтажа. Обратитесь за помощью к своему розничному торговцу или дилеру.

В ТИХОМ НОЧНОМ РЕЖИМЕ уменьшается шум от работающего наружного агрегата в ночное время, чтобы не беспокоить соседей.

- ТИХИЙ НОЧНОЙ РЕЖИМ включается, когда температура падает на 5°C или более относительно самой высокой температуры, зафиксированной в этот день. Если разность температур меньше 5°C, эта функция не включается.
- В ТИХОМ НОЧНОМ РЕЖИМЕ незначительно уменьшается эффективность охлаждения блока.

## ■ ТИХИЙ РЕЖИМ НАРУЖНОГО АГРЕГАТА

См. раздел ТИХИЙ РЕЖИМ НАРУЖНОГО АГРЕГАТА. ► Стр. 19

### Задана настройка приоритетного помещения, но приоритетный агрегат неактивен или отсутствует

Когда ТИХИЙ РЕЖИМ НАРУЖНОГО АГРЕГАТА используется в мультисистеме, переведите все внутренние агрегаты в этот режим работы с помощью соответствующих пультов ДУ.

Чтобы отменить работу в ТИХОМ РЕЖИМЕ НАРУЖНОГО АГРЕГАТА, выполните отмену на одном из работающих внутренних агрегатов с помощью пульта ДУ.

Однако ТИХИЙ РЕЖИМ НАРУЖНОГО АГРЕГАТА будет отображаться на пультах ДУ для других помещений.

Рекомендуется отменить этот режим во всех помещениях с помощью соответствующих пультов ДУ.

### Активна настройка приоритетного помещения.

См. настройку приоритетного помещения на следующей странице.

## ■ Блокировка режима ОХЛАЖДЕНИЯ/НАГРЕВА

Для блокировки режима ОХЛАЖДЕНИЯ/НАГРЕВА требуется первоначальное программирование во время монтажа. Обратитесь к своему уполномоченному дилеру за помощью. Блокировка режима ОХЛАЖДЕНИЯ/НАГРЕВА позволяет принудительно перевести агрегат в режим ОХЛАЖДЕНИЯ или НАГРЕВА. Эту функцию удобно использовать, если требуется перевести все подключенные к мультисистеме внутренние агрегаты в один режим работы.

### ПРИМЕЧАНИЕ

- Блокировку режима ОХЛАЖДЕНИЯ/НАГРЕВА невозможно использовать совместно с настройкой приоритетного помещения.

## ■ Настройка приоритетного помещения

Для настройки приоритетного помещения требуется первоначальное программирование во время монтажа. Обратитесь к своему уполномоченному дилеру за помощью. Назначенное приоритетное помещение имеет приоритет в следующих ситуациях.

### Приоритет режима работы

- Хотя режим работы для приоритетного помещения имеет преимущество, пользователь может выбрать другой режим работы из других помещений.

#### [Пример]

- В данном примере в качестве приоритетного выбрано помещение А. ОХЛАЖДЕНИЕ выбирается в помещении А, когда в помещениях В, С и D используются следующие режимы.

Режим работы в помещениях В, С и D	Состояние помещений В, С и D, когда агрегат в помещении А работает в режиме ОХЛАЖДЕНИЯ
ОХЛАЖДЕНИЕ, или ОСУШЕНИЕ, или ВЕНТИЛЯЦИЯ	Сохраняется текущий режим работы
НАГРЕВ	Агрегат переходит в режим ожидания. Работа возобновляется, когда останавливается агрегат в помещении А.
АВТО	Работа агрегата в режиме ОХЛАЖДЕНИЯ продолжается. Если агрегат работает в режиме НАГРЕВА, он переходит в состояние ожидания. Работа возобновляется, когда останавливается агрегат в помещении А.

### Приоритет во время использования режима ПОВЫШЕННОЙ МОЩНОСТИ

#### [Пример]

- В данном примере в качестве приоритетного выбрано помещение А. Работают все внутренние агрегаты в помещениях А, В, С и D. Если агрегат в помещении А переводится в режим ПОВЫШЕННОЙ МОЩНОСТИ, максимальная производительность обеспечивается в помещении А. В этом случае эффективность охлаждения (нагрева) агрегатов в помещениях В, С и D может незначительно уменьшиться.

### Приоритет во время использования ТИХОГО РЕЖИМА НАРУЖНОГО АГРЕГАТА

#### [Пример]

- В данном примере в качестве приоритетного выбрано помещение А. Если перевести агрегат в помещении А в ТИХИЙ РЕЖИМ, кондиционер начинает работать в ТИХОМ РЕЖИМЕ НАРУЖНОГО АГРЕГАТА. Нет необходимости переводить все работающие внутренние агрегаты в ТИХИЙ РЕЖИМ.

# Уход и очистка

## ■ Краткое руководство

### Открытие/закрытие передней панели

- Потяните оба конца передней панели, чтобы открыть ее.
- Нажмите на переднюю панель с обеих сторон, чтобы закрыть ее.

### Очистка компонентов

#### Передняя панель

- Протрите мягкой тканью, смоченной в воде.

**В случае загрязнения**

► Стр. 32

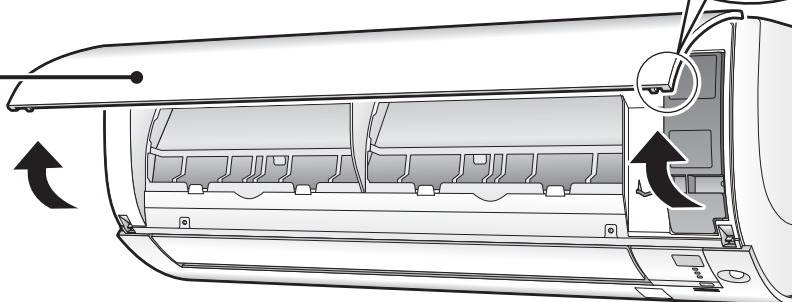
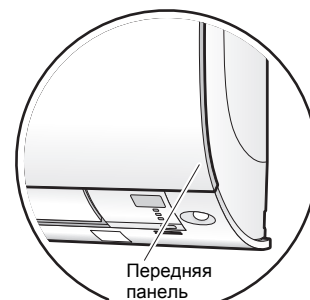

#### Воздушный фильтр

- Удалите пыль пылесосом или промойте фильтр.

**Один раз в 2 недели**

► Стр. 33

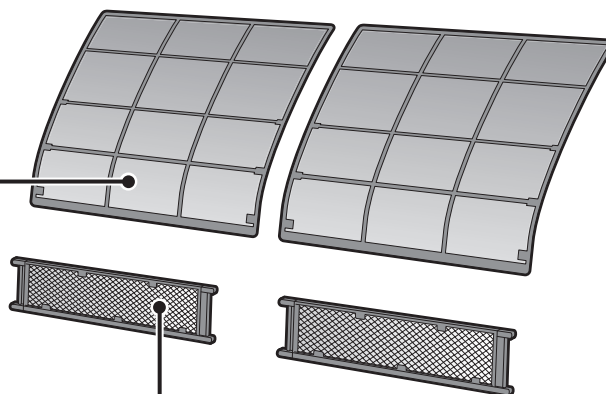

#### Апатитно-титановый фотокаталитический фильтр для очистки воздуха

- Удалите пыль пылесосом или замените фильтр.

[Очистка]

**Один раз в 6 месяцев**

► Стр. 34

[Замена]

**Один раз в 3 года**

► Стр. 34

#### Внутренний агрегат и пульт ДУ

- Протрите мягкой тканью.

**В случае загрязнения**

### Примечания относительно очистки

#### ■ Не используйте следующие материалы для очистки.

- Горячую воду с температурой выше 40°C.
- Бензин, газалин, растворитель, другие летучие масла.
- Состав для полировки.
- Скребущие щетки, другие жесткие материалы.



### **!** ПРЕДОСТЕРЕЖЕНИЕ

- Перед очисткой убедитесь в том, что прекращена работа и выключен автоматический выключатель.
- Не прикасайтесь к алюминиевым ребрам наружного агрегата. Прикосновение может привести к травме.



## ■ Снятие передней панели

### 1. Снимите переднюю панель.

- Сдвиньте переднюю панель влево или вправо и потяните на себя. При этом освобождается ось вращения на одной стороне.
- Аналогичным образом отсоедините ось передней панели на другой стороне.

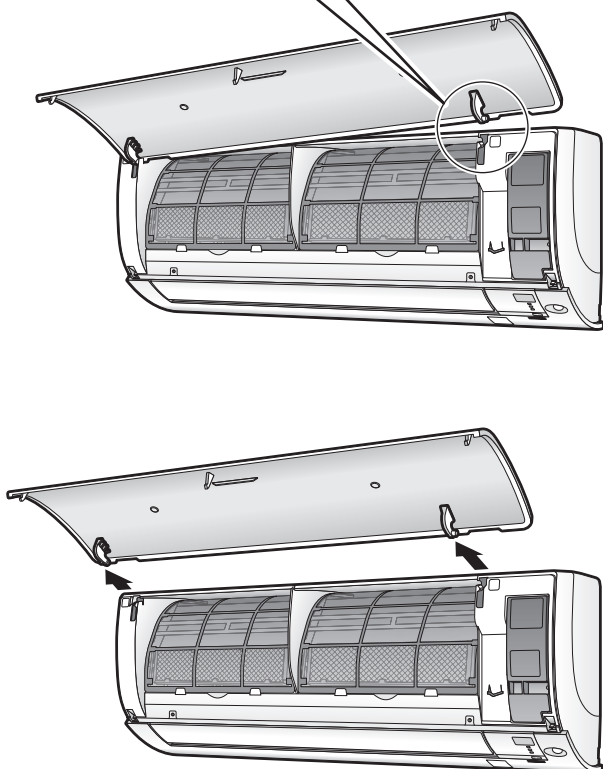
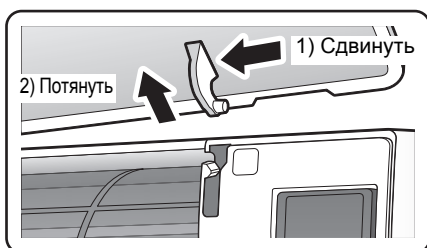

### 2. Очистите переднюю панель.

- Протрите мягкой тканью, смоченной в воде.
- Можно использовать только нейтральное моющее средство.
- Если панель промывается водой, протрите ее мягкой тканью, а затем просушите в тени.

### 3. Прикрепите переднюю панель.

- Выровняйте оси на левой и правой стороне передней панели относительно гнезд и вставьте до упора.

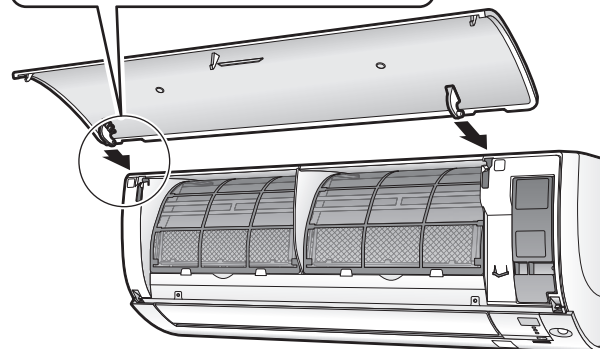
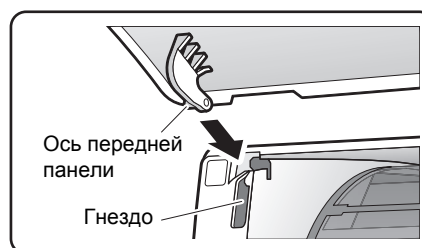

- Медленно закройте переднюю панель.
- Нажмите на переднюю панель с обеих сторон и по центру.

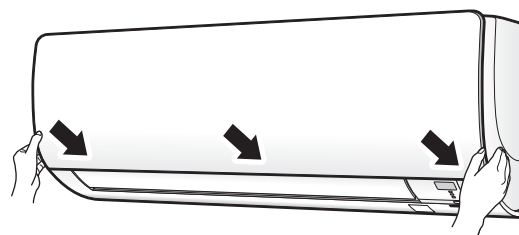

## ⚠ ПРЕДОСТЕРЕЖЕНИЕ

- При снятии и установке передней панели используйте прочный и устойчивый табурет и внимательно смотрите под ноги.
- При снятии и установке передней панели надежно удерживайте ее рукой, чтобы она не упала.
- После очистки убедитесь в том, что передняя панель надежно закреплена.

# Уход и очистка

## ■ Воздушный фильтр

### 1. Извлеките воздушные фильтры.

- Откройте переднюю панель.
- Слегка нажмите вверх на выступ в центре каждого фильтра и потяните его вниз.

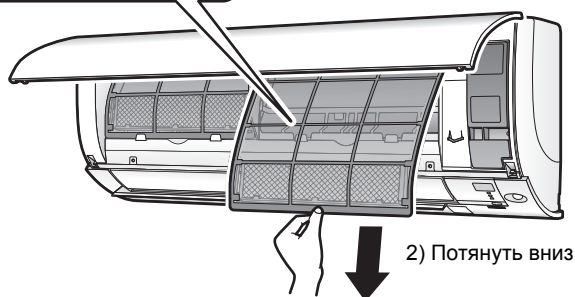
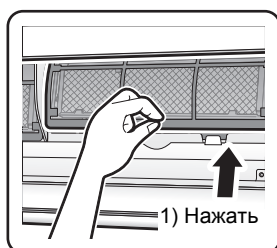

### 2. Промойте воздушные фильтры водой или очистите их пылесосом.

- Снимите апатитно-титановый фотокаталитический фильтр для очистки воздуха. Апатитно-титановый фотокаталитический фильтр для очистки воздуха описан на следующей странице.
- Воздушные фильтры рекомендуется очищать один раз в 2 недели.

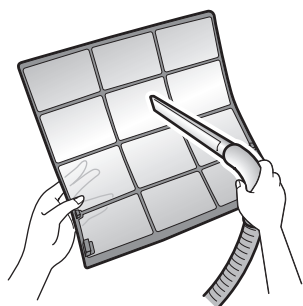

### Если пыль трудно удалить

- Промойте воздушные фильтры нейтральным моющим средством, растворенным в теплой воде. Затем просушите их в тени.



### 3. Установите фильтры на место и закройте переднюю панель.

- Нажмите на переднюю панель с обеих сторон и по центру.

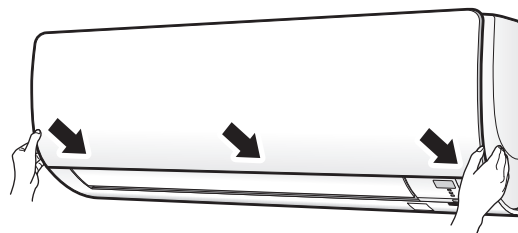

## ⚠ ПРЕДОСТЕРЕЖЕНИЕ

- Во время снятия или установки фильтра не прикасайтесь к алюминиевым ребрам незащищенными руками.

## ■ Апатитно-титановый фотокаталитический фильтр для очистки воздуха

### 1. Снимите апатитно-титановый фотокаталитический фильтр для очистки воздуха.

- Откройте переднюю панель и извлеките воздушные фильтры.
- Удерживайте утопленные части каркаса и отсоедините 4 защелки.

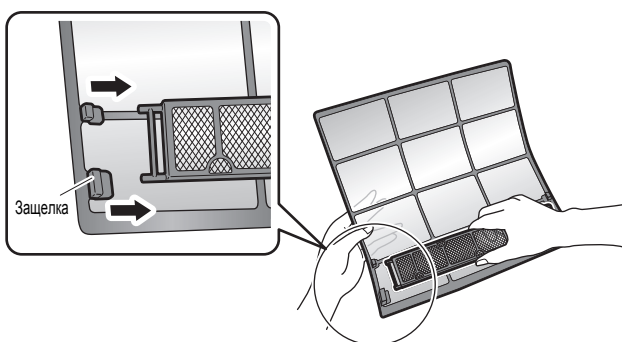

### 2. Очистите или замените апатитно-титановый фотокаталитический фильтр для очистки воздуха.

#### [Техническое обслуживание]

2-1 Удалите пыль пылесосом и поместите фильтр в холодную или теплую воду (избегайте использования горячей воды) приблизительно на 10–15 минут, если пыль трудно удалить.

- Не снимайте фильтр с каркаса при промывке водой.

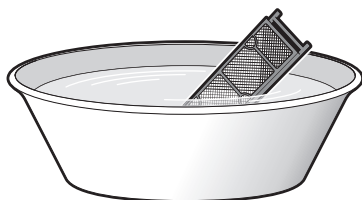

2-2 После промывки стряхните оставшуюся воду и просушите фильтр в тени.

- Поскольку фильтр изготовлен из полиэстера, не отжимайте фильтр во время удаления воды.

#### [Замена]

Снимите фильтр с каркаса и установите новый.

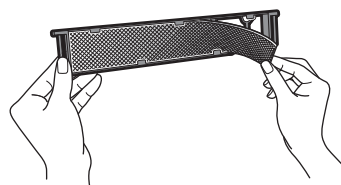

- Не выбрасывайте каркас фильтра. При замене апатитно-титанового фотокаталитического фильтра для очистки воздуха используйте каркас фильтра повторно.
- Утилизируйте старый фильтр как негорючие отходы.

### 3. Установите фильтры на место и закройте переднюю панель.

- Нажмите на переднюю панель с обеих сторон и по центру.

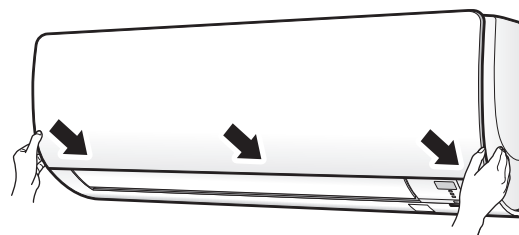

#### ПРИМЕЧАНИЕ

- Работа с загрязненными фильтрами:
  - не устраняется неприятный запах,
  - не очищается воздух,
  - плохой нагрев или охлаждение,
  - возможная причина неприятного запаха.
- Утилизируйте старые фильтры как негорючие отходы.
- Чтобы заказать апатитно-титановый фотокаталитический фильтр для очистки воздуха, обращайтесь в магазин, в котором был приобретен кондиционер.

Позиция	Апатитно-титановый фотокаталитический фильтр для очистки воздуха (без каркаса), 1 комплект
№ детали	KAF970A46



# Уход и очистка

## ■ Проверьте блоки

- Убедитесь в том, что основание, поставка и другие крепежные детали наружного агрегата не прогнили и не повреждены коррозией.
- Убедитесь в том, что отверстия для впуска и выпуска воздуха внутреннего и наружного агрегата свободны.
- Убедитесь в том, что конденсат беспрепятственно вытекает из дренажного шланга во время ОХЛАЖДЕНИЯ или ОСУШЕНИЯ.
  - Если конденсат не вытекает, возможна утечка воды из внутреннего агрегата. В этом случае прекратите работу и обратитесь в ремонтную мастерскую.

## ■ Перед долгим периодом простоя

### 1. В ясный день на несколько часов включите только вентилятор, чтобы просушить внутреннее пространство.

- Нажмите  и выберите режим работы "🌀".
- Нажмите  и начните работу.

### 2. После окончания работы выключите автоматический выключатель комнатного кондиционера.

### 3. Очистите воздушные фильтры и установите их на место.

### 4. Извлеките батареи из пульта ДУ.

- В случае мультисистемы перед использованием режима ВЕНТИЛЯЦИИ убедитесь в том, что в другом помещении не используется режим НАГРЕВА. ► Стр. 29

## ■ Рекомендуется проводить периодическое техническое обслуживание

- При определенных условиях эксплуатации после нескольких сезонов использования внутри кондиционера могут скапливаться загрязнения, которые ухудшают рабочие характеристики. Помимо регулярной очистки пользователем рекомендуется, чтобы специалист проводил периодическое техническое обслуживание.
- По поводу проведения технического обслуживания специалистом, обращайтесь в магазин, в котором был приобретен кондиционер.
- Стоимость технического обслуживания компенсирует пользователь.

## ■ Важная информация об используемом хладагенте

- Данное изделие содержит имеющие парниковый эффект фторированные газы, на которые распространяется действие Киотского протокола.  
Тип хладагента: **R410A**  
Значение GWP<sup>(1)</sup>: **1975**  
<sup>(1)</sup> GWP = потенциал глобального потепления
- В соответствии с общеевропейским или местным законодательством может быть необходима периодическая проверка на наличие утечек хладагента. За более подробной информацией обращайтесь к своему местному дилеру.

# Возможные неисправности и способы их устранения

## ■ Эти ситуации не являются неисправностями.

- Следующие ситуации не являются неисправностями кондиционера, но имеют определенные причины. Можно продолжать использование кондиционера.

### Внутренний агрегат

#### Заслонки не начинают качаться немедленно.

- Кондиционер регулирует положение заслонок. Заслонки начнут перемещаться в скором времени.

#### Кондиционер прекращает формировать воздушный поток во время работы.

- После достижения заданной температуры скорость воздушного потока уменьшается и работа прекращается, чтобы предотвратить формирование потока холодного воздуха (во время нагрева), или чтобы не допустить повышения влажности (во время охлаждения). Работа возобновляется автоматически, когда температура в помещении увеличивается или уменьшается.

#### Большая задержка перед началом работы.

- Когда кнопка **ВКЛЮЧЕНИЯ/ВЫКЛЮЧЕНИЯ** нажимается вскоре после прекращения работы.
- Когда повторно выбран режим.
  - Это предусмотрено для защиты кондиционера. Следует подождать приблизительно 3 минуты.

#### НАГРЕВ внезапно прекращается, и слышен звук текущей воды.

- Удаляется иней с наружного агрегата. НАГРЕВ начинается после удаления инея с наружного агрегата. Следует подождать приблизительно от 4 до 12 минут.

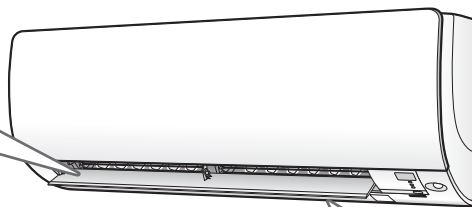

#### Слышен звук.

##### ■ Звук текущей воды

- Этот звук формируется при протекании хладагента в кондиционере.
- Это звук перекачиваемой в кондиционере воды. Он слышен, когда вода выкачивается из кондиционера во время охлаждения или осушения.
- Хладагент протекает в неработающем кондиционере когда в других помещениях работают внутренние агрегаты.

##### ■ Звук продуваемого воздуха

- Этот звук формируется при переключении потока хладагента в кондиционере.

##### ■ Тикающий звук

- Этот звук формируется, когда размер кондиционера незначительно увеличивается или уменьшается из-за изменений температуры.

##### ■ Свистящий звук

- Этот звук формируется, когда хладагент протекает во время размораживания.

##### ■ Щелчки во время работы или простоя

- Этот звук формируется во время работы регулирующих клапанов хладагента или электрических компонентов.

##### ■ Хлопающий звук

- Этот звук слышен из кондиционера, когда вытяжной вентилятор включается при закрытых дверях в помещении. Откройте окно или выключите вытяжной вентилятор.

### Наружный агрегат

#### Из наружного агрегата выделяется вода или

##### ■ При НАГРЕВЕ

- Во время разморозки иней на наружном агрегате превращается в воду или в пар.

##### ■ При ОХЛАЖДЕНИИ или ОСУШЕНИИ

- Влага из воздуха конденсируется на холодной поверхности трубопровода наружного агрегата и стекает вниз.

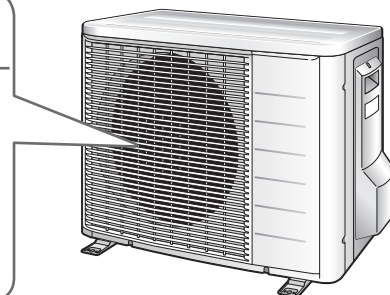

# Возможные неисправности и способы их устранения

- Меры по устранению неисправностей разделяются на следующие два типа в зависимости от способа устранения. Примите соответствующие меры в зависимости от признака.



## Нет неисправности

- Эти ситуации не являются неисправностями.



## Контроль

- Проверьте еще раз перед вызовом специалиста по ремонту.

### Кондиционер не работает. (Индикатор РАБОТЫ не светится.)

- Включен ли автоматический выключатель или не вышел ли из строя предохранитель?
- Не отключено ли электропитание?
- Установлены ли батареи в пульт ДУ?
- Правильно ли настроен таймер?



### Слабое охлаждение (нагрев).

- Не загрязнились ли воздушные фильтры?
- Свободны ли отверстия для впуска и выпуска воздуха внутреннего и наружного агрегатов?
- Правильно ли задана температура?
- Закрыты ли окна и двери?
- Правильно ли настроены скорость и направление воздушного потока?



### Во время работы произошел сбой.

- Сбой мог произойти из-за грозового разряда или радиоволн. Выключите автоматический выключатель, затем включите его и попытайтесь управлять кондиционером с помощью пульта ДУ.



### Работа внезапно прекращается. (Индикатор РАБОТЫ мигает.)

- Не загрязнились ли воздушные фильтры? Очистите воздушные фильтры.
- Свободны ли отверстия для впуска и выпуска воздуха внутреннего и наружного агрегатов?
- Выключите автоматический выключатель и устраните все препятствия. Затем включите его и попытайтесь управлять кондиционером с помощью пульта ДУ. Если индикатор продолжает мигать, обратитесь в магазин, в котором был приобретен кондиционер.
- На всех внутренних агрегатах, подключенных к наружному агрегату в мультисистеме, задан один режим работы?

Если нет, задайте одинаковый режим работы на всех внутренних агрегатах и проверьте, мигают ли индикаторы.

Если используется режим АВТО, временно переведите все внутренние агрегаты в режим ОХЛАЖДЕНИЯ или НАГРЕВА, и снова проверьте, мигают ли индикаторы.

Если после выполнения описанных выше действий индикаторы прекращают мигать, неисправность отсутствует. ► Стр. 29



### Работа внезапно прекращается. (Индикатор РАБОТЫ светится.)

- Для защиты системы кондиционер может прекратить работу в случае внезапного значительного изменения напряжения. Работа возобновляется автоматически приблизительно через 3 минуты.



### Из внутреннего агрегата выделяется туман.

- Это происходит, когда воздух в помещении охлаждается до состояния тумана потоком холодного воздуха во время ОХЛАЖДЕНИЯ.
- Воздух в помещении охлаждается теплообменником и превращается в туман при размораживании.



### Поток горячего воздуха не формируется вскоре после начала НАГРЕВА.

- Кондиционер нагревается. Следует подождать от 1 до 4 минут. (Воздух выдается только после достижения определенной температуры.)



### ТАЙМЕР ВКЛЮЧЕНИЯ/ВЫКЛЮЧЕНИЯ не работает в соответствии с настройками.

- Убедитесь в том, что ТАЙМЕР ВКЛЮЧЕНИЯ/ВЫКЛЮЧЕНИЯ и НЕДЕЛЬНЫЙ ТАЙМЕР не настроены на одно время. Измените или деактивируйте настройки НЕДЕЛЬНОГО ТАЙМЕРА. ► Стр. 23



### Пульт ДУ не работает должным образом.

- Не отображаются сигналы пульта ДУ.
- Низкая чувствительность пульта ДУ.
- Низкая контрастность дисплея или дисплей затемнен.
- Дисплей не управляется.
  - Батареи разряжены, и пульт ДУ неправильно работает. Замените все батареи AAA.LR03 (щелочные) на новые. Установка батарей описана в данном руководстве. ► Стр. 9



### Наружный вентилятор вращается, когда кондиционер не работает.

#### ■ Остановка после прекращения работы

- Для защиты системы наружный вентилятор продолжает вращаться в течение 60 секунд.

#### ■ Когда кондиционер не работает

- При очень высокой температуре снаружи наружный вентилятор начинает вращаться для защиты системы.



### Внутренний агрегат издает неприятный запах.

- Это происходит, когда запахи из помещения, от мебели или от сигарет поглощаются агрегатом и поступают в выходящий воздушный поток. (В такой ситуации рекомендуется, чтобы внутренний агрегат промыл специалист. Обратитесь в магазин, в котором был приобретен кондиционер.)



### Режим НАГРЕВА невозможно выбрать, хотя блок представляет собой модель с тепловым насосом.

- Сдвиньте DIP-переключатель влево, как показано на рисунке, чтобы режим нагрева можно было выбирать с помощью кнопки MODE (РЕЖИМ).

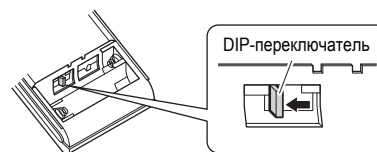

# Возможные неисправности и способы их устранения

## ■ Немедленно обратитесь в ремонтную мастерскую

### ПРЕДУПРЕЖДЕНИЕ

#### ■ При появлении признаков нарушения работы (таких как запах гари), прекратите работу и выключите автоматический выключатель.

- Дальнейшая эксплуатация при данных отклонениях от нормы может привести к отказу, поражению электрическим током или пожару.
- Обратитесь в магазин, в котором был приобретен кондиционер.

#### ■ Не пытайтесь самостоятельно модифицировать или отремонтировать кондиционер.

- Неправильно выполненные работы могут привести к поражению электрическим током или пожару.
- Обратитесь в магазин, в котором был приобретен кондиционер.

## При обнаружении одного из следующих признаков немедленно обратитесь в ремонтную мастерскую.

- Кабель питания ненормально горячий или поврежден.
- Во время работы слышен ненормальный звук.
- Предохранительный размыкатель, плавкий предохранитель или прерыватель утечки на землю часто отключает устройство.
- Выключатель или кнопка часто не срабатывает должным образом.
- Присутствует запах гари.
- Утечка воды из внутреннего агрегата.

Выключите автоматический выключатель и обратитесь в мастерскую.



#### ■ После отключения электропитания

- Работа возобновляется автоматически приблизительно через 3 минуты. Следует просто подождать.

#### ■ Грозовой разряд

- Если молния может ударить в близлежащую зону, прекратите работу и включите автоматический выключатель для защиты системы.

## ■ Утилизация



Изделие и поставляемые с пультом ДУ батареи помечены этим обозначением. Это значит, что электрические и электронные изделия, а также батареи не следует смешивать с несортированным бытовым мусором.

На батареях под этим обозначением может быть напечатан химический символ. Этот химический символ

означает, что в батарее содержится тяжелый металл в концентрации, превышающей определенное значение.

Возможные химические символы:

#### ■ Pb: свинец (>0,004%)

Не пытайтесь демонтировать систему самостоятельно: демонтаж изделия, удаление хладагента, масла и других частей должны проводиться квалифицированным установщиком в соответствии с местным и общегосударственным законодательством.

Агрегаты и использованные батареи необходимо сдавать на специальную перерабатывающую станцию для утилизации, переработки и вторичного использования.

Обеспечивая надлежащую утилизацию, вы способствуете предотвращению наступления возможных негативных последствий для окружающей среды и здоровья людей.

За более подробной информацией обращайтесь к установщику или в местные компетентные органы.



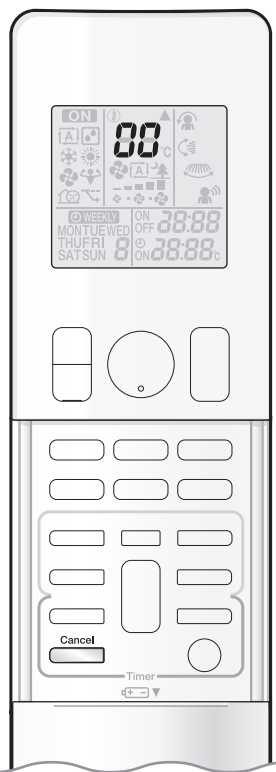

## ■ Диагностика неисправностей с помощью пульта ДУ

- Пульт ДУ может принимать из внутреннего агрегата код ошибки, который соответствует неисправности.

**1.** Если кнопку  удерживать нажатой в течение 5 секунд на дисплее в разделе температуры мигает значение "00".

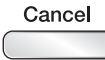
**2.** Нажмите  повторно, пока не будет сформирован непрерывный звуковой сигнал.

- Отображается один из показанных ниже кодов и формируется длинный звуковой сигнал.

	КОД	ЗНАЧЕНИЕ
СИСТЕМА	00	НОРМА
	UA	НЕПРАВИЛЬНОЕ СОЧЕТАНИЕ ВНУТРЕННЕГО И ВНЕШНЕГО АГРЕГАТА
	U0	НЕХВАТКА ХЛАДАГЕНТА
	U2	ПАДЕНИЕ НАПРЯЖЕНИЯ ИЛИ ПЕРЕНАПРЯЖЕНИЕ В ОСНОВНОЙ ЦЕПИ
	U4	ОШИБКА ПЕРЕДАЧИ (МЕЖДУ ВНУТРЕННИМ И НАРУЖНЫМ АГРЕГАТАМИ)
ВНУТРЕННИЙ АГРЕГАТ	A1	НЕИСПРАВНОСТЬ ПЕЧАТНОЙ ПЛАТЫ ВНУТРЕННЕГО АГРЕГАТА
	A5	УПРАВЛЕНИЕ ВЫСОКИМ ДАВЛЕНИЕМ ИЛИ УСТРОЙСТВО ЗАЩИТЫ ОТ ЗАМЕРЗАНИЯ
	A6	НЕИСПРАВНОСТЬ ДВИГАТЕЛЯ ВЕНТИЛЯТОРА
	C4	НЕИСПРАВНОСТЬ ДАТЧИКА ТЕМПЕРАТУРЫ ТЕПЛООБМЕННИКА
	C9	НЕИСПРАВНОСТЬ ДАТЧИКА ТЕМПЕРАТУРЫ ВСАСЫВАЕМОГО ВОЗДУХА
НАРУЖНЫЙ АГРЕГАТ	EA	ОШИБКА ПЕРЕКЛЮЧЕНИЯ ОХЛАЖДЕНИЕ-НАГРЕВ
	E1	НЕИСПРАВНОСТЬ ПЕЧАТНОЙ ПЛАТЫ
	E5	OL ЗАПУЩЕН
	E6	ЗАПУСК НЕИСПРАВНОГО КОМПРЕССОРА
	E7	НЕИСПРАВНОСТЬ ДВИГАТЕЛЯ ПОСТОЯННОГО ТОКА ВЕНТИЛЯТОРА
	F3	УПРАВЛЕНИЕ ВЫСОКОТЕМПЕРАТУРНОЙ ВЫПУСКНОЙ ТРУБОЙ
	F6	УПРАВЛЕНИЕ ВЫСОКИМ ДАВЛЕНИЕМ (ПРИ ОХЛАЖДЕНИИ)
	H0	НЕИСПРАВНОСТЬ ДАТЧИКА
	H6	РАБОТА ПРЕКРАЩЕНА ИЗ-ЗА НЕИСПРАВНОСТИ ДАТЧИКА ОПРЕДЕЛЕНИЯ ПОЛОЖЕНИЯ
	H8	НЕИСПРАВНОСТЬ ДАТЧИКА ПОСТОЯННОГО ТОКА
	H9	НЕИСПРАВНОСТЬ ДАТЧИКА ТЕМПЕРАТУРЫ ВСАСЫВАЕМОГО ВОЗДУХА
	J3	НЕИСПРАВНОСТЬ ДАТЧИКА ТЕМПЕРАТУРЫ ВЫПУСКНОЙ ТРУБЫ
	J6	НЕИСПРАВНОСТЬ ДАТЧИКА ТЕМПЕРАТУРЫ ТЕПЛООБМЕННИКА
	L3	НАГРЕВ ЭЛЕКТРИЧЕСКИХ КОМПОНЕНТОВ
	L4	ВЫСОКАЯ ТЕМПЕРАТУРА РАДИАТОРА КОНТУРА ИНВЕРТОРА
L5	ПЕРЕГРУЗКА ПО ТОКУ НА ВЫХОДЕ	
P4	НЕИСПРАВНОСТЬ ДАТЧИКА ТЕМПЕРАТУРЫ РАДИАТОРА КОНТУРА ИНВЕРТОРА	

## ПРИМЕЧАНИЕ

- Короткий звуковой сигнал и два последовательных звуковых сигнала указывают на несоответствующие коды.
- Чтобы отменить отображение кода, в течение 5 секунд удерживайте нажатой кнопку . Отображение кода также отменяется автоматически, если кнопка не нажимается в течение 1 минуты.

# Возможные неисправности и способы их устранения

## ■ СВЕТОДИОДЫ НА ПЕЧАТНОЙ ПЛАТЕ ВНУТРЕННЕГО АГРЕГАТА серии 3MXS, 4MXS, 5MXS

ЗЕЛЕНЬЙ		КРАСНЫЙ					НЕИСПРАВНОСТЬ
МИКРОКОМПЬЮТЕР ИСПРАВЕН		ОБНАРУЖЕНИЕ НЕИСПРАВНОСТИ					
LED-A	LED1	LED2	LED3	LED4	LED5		
☉	•	•	•	•	•	НОРМА → ПРОВЕРЬТЕ ВНУТРЕННИЙ АГРЕГАТ	
☉	☼	•	☼	☼	•	СРАБОТАЛО УСТРОЙСТВО ЗАЩИТЫ ПО ВЫСОКОМУ ДАВЛЕНИЮ, ИЛИ ЗАМЕРЗАНИЕ РАБОТАЮЩЕГО БЛОКА, ИЛИ БЛОК В СОСТОЯНИИ ОЖИДАНИЯ	
☉	☼	•	☼	•	•	* СРАБОТАЛО РЕЛЕ ЗАЩИТЫ ОТ ПЕРЕГРУЗКИ ИЛИ ВЫСОКАЯ ТЕМПЕРАТУРА ВЫПУСКНОЙ ТРУБЫ	
☉	•	☼	☼	•	•	ЗАПУСК НЕИСПРАВНОГО КОМПРЕССОРА	
☉	•	☼	•	☼	•	ПЕРЕГРУЗКА ПО ТОКУ НА ВХОДЕ	
☉	☼	☼	•	•	•	* НЕИСПРАВНОСТЬ ТЕРМИСТОРА ИЛИ ТЕРМОПАРЫ	
☉	☼	☼	•	☼	•	ВЫСОКАЯ ТЕМПЕРАТУРА РАСПРЕДЕЛИТЕЛЬНОЙ КОРОБКИ	
☉	•	•	•	☼	•	ВЫСОКАЯ ТЕМПЕРАТУРА РАДИАТОРА КОНТУРА ИНВЕРТОРА	
☉	•	•	☼	•	•	* ПЕРЕГРУЗКА ПО ТОКУ НА ВЫХОДЕ	
☉	•	•	☼	☼	•	* НЕХВАТКА ХЛАДАГЕНТА	
☉	☼	•	•	☼	•	НИЗКОЕ НАПРЯЖЕНИЕ В ОСНОВНОЙ ЦЕПИ ИЛИ КРАТКОВРЕМЕННОЕ ПАДЕНИЕ НАПРЯЖЕНИЯ	
☉	☼	•	•	•	•	ОШИБКА ПЕРЕКЛЮЧЕНИЯ ОБРАТНОГО ЭЛЕКТРОМАГНИТНОГО КЛАПАНА	
☉	☼	☼	☼	☼	•	НЕИСПРАВНОСТЬ ДВИГАТЕЛЯ ВЕНТИЛЯТОРА	
☼	–	–	–	–	•	[ПРИМЕЧАНИЕ 1]	
•	–	–	–	–	•	СБОЙ ЭЛЕКТРОПИТАНИЯ ИЛИ [ПРИМЕЧАНИЕ 2]	

ПРИМЕЧАНИЕ. СВЕТОДИОД 5 доступен только в серии 5M.

ЗЕЛЕНЬЙ	НОРМАЛЬНО МИГАЕТ
RED	НОРМАЛЬНО НЕ СВЕТИТСЯ
☼	СВЕТИТСЯ
☉	МИГАНИЕ
•	НЕ СВЕТИТСЯ
–	НЕ ИМЕЕТ ЗНАЧЕНИЯ

## ■ СВЕТОДИОДЫ НА ПЕЧАТНОЙ ПЛАТЕ НАРУЖНОГО АГРЕГАТА серии 2MXS

ЗЕЛЕНЬЙ		НЕИСПРАВНОСТЬ
МИКРОКОМПЬЮТЕР ИСПРАВЕН		
СВЕТОДИОД А		
☉		НОРМА → ПРОВЕРЬТЕ ВНУТРЕННИЙ АГРЕГАТ
☼		[ПРИМЕЧАНИЕ 1]
•		СБОЙ ЭЛЕКТРОПИТАНИЯ ИЛИ [ПРИМЕЧАНИЕ 2]

ЗЕЛЕНЬЙ	НОРМАЛЬНО МИГАЕТ
☼	СВЕТИТСЯ
☉	МИГАНИЕ
•	НЕ СВЕТИТСЯ

### ПРИМЕЧАНИЕ

- Выключите и затем снова включите питание. Если светодиод по-прежнему светится, печатная плата наружного агрегата неисправна.
- Помеченные неисправности
  - \* Не применяйте в некоторых случаях. Более подробную информацию см. в руководстве по обслуживанию.

■ MEMO

# Краткое руководство

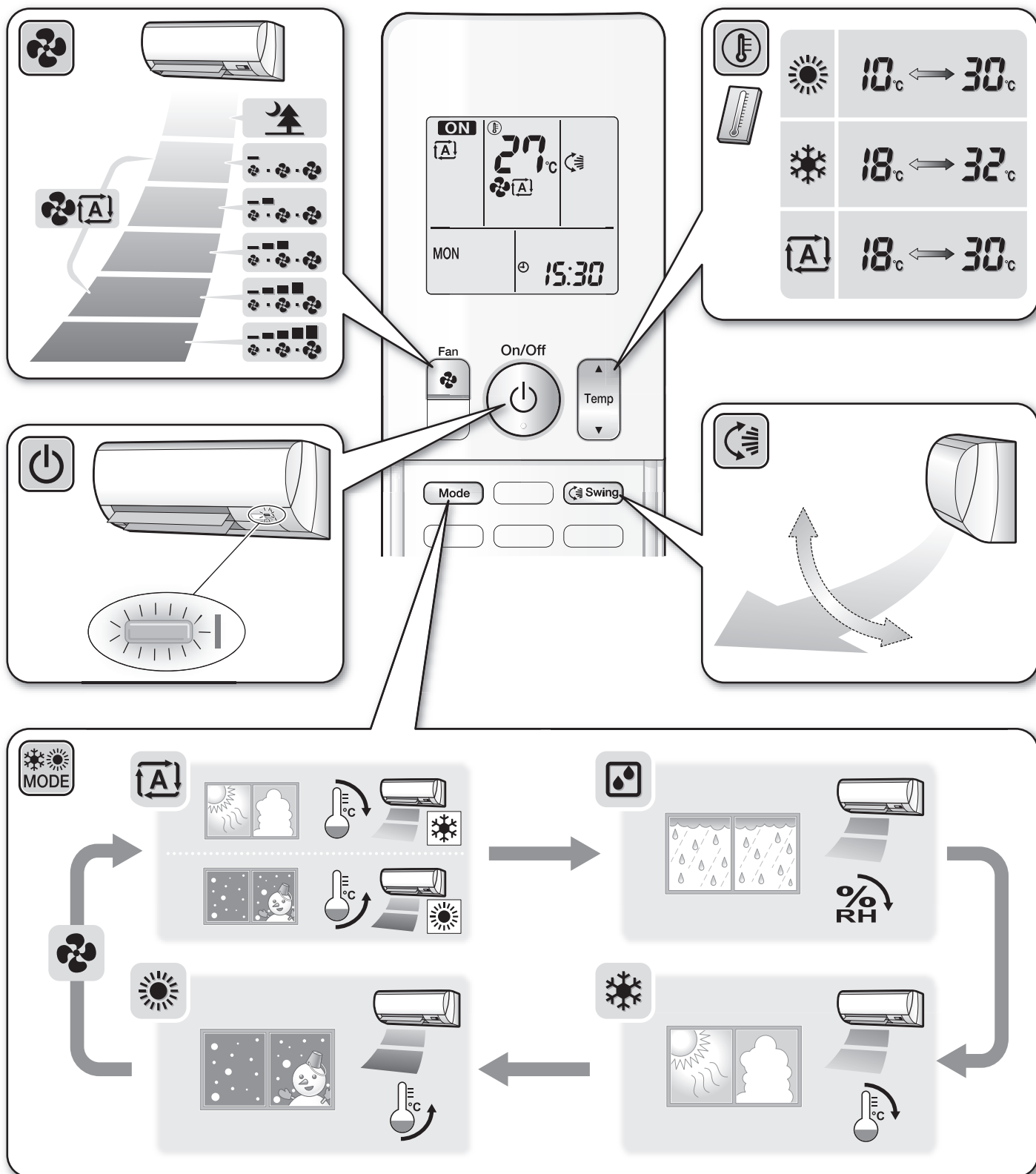

**DAIKIN INDUSTRIES CZECH REPUBLIC s.r.o.**  
 U Nové Hospody 1/1155, 301 00 Plzeň Skvrňany, Czech Republic

**DAIKIN EUROPE N.V.**  
 Zandvoordestraat 300, B-8400 Oostende, Belgium

