



Кондиционирование воздуха

Технические данные

VRVIII-S с тепл. насосом



EEDRU15-100

RXYSQ-P8V1

СОДЕРЖАНИЕ

RXYSQ-P8V1

1	Характеристики.....	2
2	Технические характеристики.....	3
	Технические параметры	3
	Электрические параметры	5
3	Опции.....	6
4	Таблицы производительности.....	7
	Условные обозначения таблицы производительностей	7
	Поправочный коэффициент для общей теплопроизводительности	8
	Поправочный коэффициент для производительности	9
5	Размерные чертежи	12
6	Центр тяжести	13
7	Схемы трубопроводов	14
8	Монтажные схемы	15
	Монтажные схемы - Одна фаза	15
9	Схемы внешних соединений.....	16
10	Данные об уровне шума	17
	Спектр звуковой мощности	17
	Спектр звукового давления - Охлаждение	18
	Спектр звукового давления - Нагрев	19
11	Установка.....	20
	Способ монтажа	20
	Выбор труб с хладагентом	21
12	Рабочий диапазон	22

1 Характеристики

Компактное решение без ущерба для эффективности

- Для дома и небольших коммерческих предприятий
- Компактная конструкция, обеспечивающая многовариантную установку
- Широкий модельный ряд внутренних блоков: подключение к VRV или стильным внутренним блокам, таким как Daikin Emuра, Nexura ...
- Энергоэффективная система отопления, основанная на технологии теплового насоса с использованием воздуха как источника энергии, снижающая экономический затраты и уровень выбросов CO2
- Возможность подсоединения до 9 внутренних блоков, которыми можно управлять индивидуально
- Можно сочетать различные типы внутренних блоков: настенные, напольные, потолочные канальные, подпотолочные, универсальные, и кассетные 4-поточные блоки
- 3 ступени при тихом ночном режиме: ступень 1: 47 дБА, ступень 2: 44 дБА, ступень 3: 41 дБА
- Упрощенная установка и; гарантированная оптимальная эффективность благодаря автоматической зарядке и; проверке
- Способность систем управления контролировать каждую зону индивидуально позволяет свести эксплуатационные расходы к минимуму
- Возможность поэтапного монтажа
- Возможность ограничения потребляемой мощности в диапазоне от 30 до 80% от номинальной, например, в период общего высокого энергопотребления
- Поддержание системы в наилучшем состоянии благодаря нашему сервису ACNSS: Непрерывный контроль, обеспечивающий максимальную эффективность, увеличение срока службы, немедленную сервисную поддержку благодаря прогнозу неисправностей и четкому контролю работоспособности и использования системы



С инвертором

2 Технические характеристики

2-1 Технические параметры				RXYSQ4P8V1	RXYSQ5P8V1	RXYSQ6P8V1
Диапазон производительностей			л.с.	4	5	6
Холодопроизводительность	Ном.		кВт	12,6 (1)	14,0 (1)	15,5 (1)
Теплопроизводительность	Ном.		кВт	14,2 (2)	16,0 (2)	18,0 (2)
Потребляемая мощность - 50 Гц	Охлаждение	Ном.	кВт	3,24	3,51	4,53
	Отопление	Ном.	кВт	3,12	3,86	4,57
Регулирование мощности	Способ		С инверторным управлением			
	Ступени		%	24 ~ 100		
COP				4,55	4,15	3,94
Максимальное количество подсоединяемых внутренних блоков				8 (3) / 8 (4)	10 (3) / 9 (4)	12 (3) / 9 (4)
Индекс производительности подсоединяемых внутренних блоков	Мин.			50	62,5	70
	Ном.				-	
	Макс.			130	162,5	182
Размеры	Блок	Height	мм	1.345		
		Ширина	мм	900		
		Глубина	мм	320		
	Упакованный блок	Высота	мм	1.524		
		Ширина	мм	980		
		Глубина	мм	420		
Вес	Блок		кг	120		
	Упакованный блок		кг	130		
Упаковка	Материал			Картон_ / Дерево / EPS		
	Вес		кг	8		
Корпус	Цвет			Белый Daikin		
	Материал			Окрашенная оцинкованная стальная пластина		
Теплообменник	Длина		мм	857		
	Ряды	Количество		2		
	Шаг ребер		мм	2		
	Проходы	Количество		10		
	Лицевая сторона		м	1,131		
	Ступени	Количество		60		
	Отверстие пустой трубной решетки	Количество		0		
	Tube type			Hi-XSS(8)		
	Ребро	Тип		Несимметричные жалюзи "вафельного" типа		
		Обработка		Коррозионностойкий		
	Компрессор	Количество			1	
Model			JT100G-VDL			
Тип			Герметичный спиральный компрессор			
Скорость		об/мин		6.480		
Выход		Вт		2.500	3.000	3.500
Starting method			Прямой			
Картерный нагреватель		Вт	33			
Вентилятор	Тип			Осевой вентилятор		
	Количество			2		
	Расход воздуха	Охлаждение	Ном.	м /мин	106	
		Нагрев	Ном.	м /мин	102	105
	Внешнее статическое давление	Макс.		Па	-	
	Направление подачи			Горизонт.		

2 Технические характеристики

2-1 Технические параметры					RXYSQ4P8V1	RXYSQ5P8V1	RXYSQ6P8V1
Двигатель вентилятора	Количество				2		
	Model				Бесщеточный двигатель постоянного тока		
	Скорость	Охлаждение	Ном.	об/мин	850		
		Нагревание	Ном.	об/мин	820	840	
	Привод				Прямая передача		
Мощность				Вт 70			
Двигатель вентилятора 2	Модель				Бесщеточный двигатель постоянного тока		
	Скорость	Охлаждение	Ном.	об/мин	815		
		Нагрев	Ном.	об/мин	785	805	
	Привод				Прямая передача		
Выход				Вт 70			
Уровень звуковой мощности	Охлаждение	Ном.	дБ(А)	66	67	69	
Уровень звукового давления	Охлаждение	Ном.	дБ(А)	50	51	53	
	Нагрев	Ном.	дБ(А)	52	53	55	
Рабочий диапазон	Охлаждение	Мин.-Макс.	°СDB	-5~46			
	Нагрев	Мин.-Макс.	°СWB	-20~15,5			
Хладагент	Тип				R-410A		
	Заправка			кг	4,0		
				TCO _{2eq}	8,4		
	Регулирование				Расширительный клапан		
	GWP				2.087,5		
Контур	Количество			1			
Масло хладагента	Тип				Daphne FVC68D		
	Объем заправки			л	1,5		
Подсоединение труб	Жидкость	Тип			Раструб		
		НД	мм		9,52		
	Газ	Тип			Соединение с развальцовкой (VRV®) / Соединение пайкой (RA)		Соединение пайкой
		НД	мм		15,9 (3) / 19,1 (4)		19,1
	Дренаж	Количество			3		
		НД	мм		26x3		
	Теплоизоляция				Трубопроводы для жидкости и газа		
	Длина трубы	НБ - ВР	Всего	м	55 (4)		
			ВР - ВБ	м	15 (4)		
				Всего	м	60 (4)	80 (4)
Общая длина трубопроводов	Система	Фактическая	м	300 (3) / 115 (4)	300 (3) / 135 (4)	300 (3) / 145 (4)	
перепад уровня	НБ - ВБ	Наружный блок в наивысшем положении	м	-			
		Внутренний блок в наивысшем положении	м	-			
Способ разморозки				Реверсивный цикл			
Управление разморозкой				Датчик температуры теплообменника наружного блока			
Защитные устройства	Оборудование	01	HPS				
		02	Тепловая защита двигателя вентилятора				
		03	Защита от перегрузки инвертора				
		04	Плавкий предохранитель платы				
PED	Категория			Категория I			

2 Технические характеристики

Стандартные аксессуары : Инструкции по установке; Количество : 1;

Стандартные аксессуары : Руководство по эксплуатации; Количество : 1;

Стандартные аксессуары : Соединительные трубопроводы; Количество : 3;

2-2 Электрические параметры				RXYSQ4P8V1	RXYSQ5P8V1	RXYSQ6P8V1
Электропитание	Наименование		V1			
	Фаза		1N~			
	Частота	Гц	50			
	Voltage	В	220-240			
Диапазон напряжений	Мин.	%	-10			
	Макс.	%	10			
Ток	Номинальный рабочий ток - 50 Гц	Охлаждение	A	15,9	20,2	22,2
			Максимальный рабочий ток	A	27,0	
Ток - 50 Гц	Пусковой ток (MSC)		A	15,9	20,2	22,2
	Zмакс.	Список	Требования отс-т			
	Мин. ток цепи (MCA)		A	27,0		
	Макс. ток предохранителя (MFA)		A	32,0		
	Ток полной нагрузки (FLA)	Двигатель вентилятора	A	0,3		
		Двигатель вентилятора 2	A	0,3		
	Соединительная проводка - 50 Гц	Для электропитания	Количество	3		
Примечание			Вкл. заземляющий провод			
Для подсоединения с внутр. бл.		Количество	2			
		Примечание	F1,F2			
Подключение электропитания			Внутренний и наружный блок			
Разъединитель утечки на землю		мА	300			

Примечания

(1) Охлаждение: темп. в помещении: 27°CDB, 19,0°CWB; темп. наружного воздуха 35°CDB; эквивалентная длина трубопроводов: 5м; перепад уровня: 0 м

(2) Нагрев: темп. в помещении: 20°CDB; темп. наружного воздуха 7°CDB, 6°CWB; эквивалентная длина труб с хладагентом: 5м; перепад уровня: 0 м

(3) В случае подключения внутренних блоков VRV

(4) В случае подключения внутренних блоков RA

(5) RLA основан на следующих условиях: темп. в помещении: 27°CDB, 19°CWB; темп. наружного воздуха 35°CDB

Уровень звуковой мощности является абсолютной величиной, производимой источником звука.

Это относительная величина, которая зависит от указанного расстояния и акустики среды. Более подробно см. чертежи с описанием уровней шума.

Величина уровня звука измеряется в безэховом помещении.

Диапазон напряжения: блоки могут использоваться с электрическими системами, где напряжение, подаваемое на клемму блока, находится в пределах указанного диапазона.

Максимально допустимое изменение диапазона напряжений между фазами составляет 2%.

Выделите размер провода на основании значения MCA

Вместо предохранителя используйте размыкатель цепи

MFA используется для выбора автоматического выключателя и выключатель цепи при замыкании на землю (автоматический выключатель утечек на землю)

MSC означает максимальный ток при пуске компрессора

EN/IEC 61000-3-12: Европейский/международный технический стандарт, задающий пределы гармонического тока, производимого оборудованием, подсоединенным к общедоступной сети низкого напряжения с потребляемым током $> 16A$ и $\leq 75A$ одной фазы

Ssc: мощность короткого замыкания

Содержит фторированные парниковые газы

3 Опции

3 - 1 Опции

3

RXYSQ-P8V1B

№	Позиция	RXYSQ4	RXYSQ5	RXYSQ6
1	Селекторный переключатель охлаждения/нагрева		KRC19-26A6	
2	Фиксирующий ящик		KJB111A	
3	Разветвитель Refinet насадка		KHRQ22M29H	
4	Разветвитель Refinet стык		KHRQ22M20TA	
5	Пробка центрального слива		KKPJ5F180	
6	Разветвитель (2 комнаты)		BPMKS967B2B	
7	Разветвитель (3 комнаты)		BPMKS967B3B	

4TW33621-3

ПРИМЕЧАНИЯ

Примечание: Все опции в наборах инструментов.

4 Таблицы производительности

4 - 1 Условные обозначения таблицы производительностей

Для удовлетворения потребностей клиентов в быстром доступе к данным в удобном формате мы разработали инструмент для использования таблиц производительности.

Ниже приведена ссылка на базу данных таблиц производительности и обзор всех инструментов, которые мы предлагаем, чтобы помочь вам выбрать наиболее подходящий продукт:

- База данных таблиц мощности: позволяет быстро найти и экспортировать данные производительности, соответствующие модели блока, температуре хладагента и соотношению подключений.
→ <http://extranet.daikineurope.com/captab>
- Приложение E-data: предлагает полный обзор продукции Daikin, предлагаемой в вашей стране, все технические и коммерческие данные продуктов на вашем языке. Загрузите приложение прямо сейчас!
→ <https://itunes.apple.com/us/app/daikin-e-data/id565955746?mt=8>



- Программное обеспечение для выбора: позволяет рассчитывать нагрузку, выбирать оборудование и выполнять моделирование энергопотребления для наших систем VRV, Daikin Altherma, охлаждающего оборудования и прикладных систем.
→ <http://extranet.daikineurope.com/en/software/downloads/default.jsp>

4 Таблицы производительности

4 - 2 Поправочный коэффициент для общей теплопроизводительности

4

RXYSQ-P8V1

КОЭФФИЦИЕНТ ИНТЕГРИРОВАННОЙ ТЕПЛОЭФФЕКТИВНОСТИ

Таблицы теплоэффективности не принимают во внимание снижение производительности при накоплении льда или в процессе размораживания.

Значения производительности, учитывающие данные факторы, другими словами, интегрированные значения нагревания можно рассчитать следующим образом:

Формула:

Коэффициент интегрированной теплоэффективности = A

Значение в таблице теплоэффективности = B

Интегрированный поправочный коэффициент на накопление замораживания (кВт) = C

$A = B \times C$

Поправочный коэффициент для нахождения теплоэффективности.

Температура на входном отверстии теплообменника (°C/RH 85%)	-7	-5	-3	0	3	5	7
Интегрированный поправочный коэффициент на накопление льда	0,88	0,86	0,8	0,75	0,76	0,82	1.0

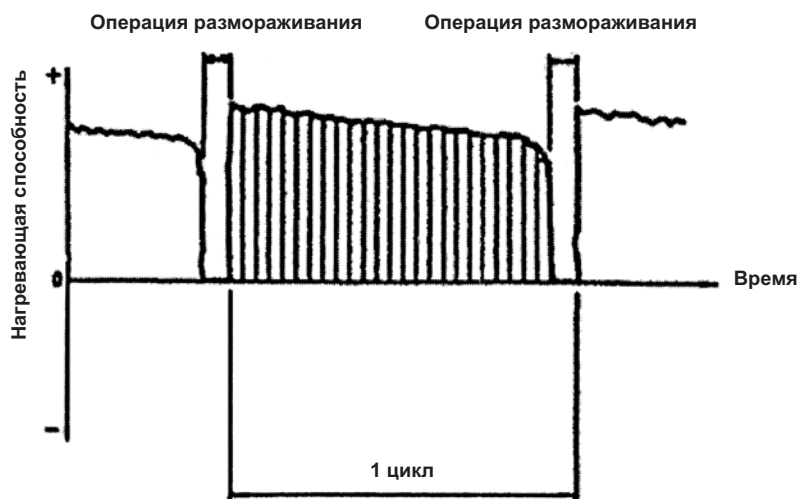

3TW30402

ПРИМЕЧАНИЯ

1. На чертеже показано, что интегрированная теплопроизводительность выражается как интегрированная мощность для одного блока (от операции размораживания до операции размораживания) как функция времени.
2. Обратите внимание на то, что при накоплении снега на внешней поверхности теплообменника наружного блока наблюдается временное снижение производительности, хотя этот показатель будет зависеть от других факторов, например, температуры вне помещения (°C сух.т.), относительной влажности (RH) и количества наблюдаемого льда.

4 Таблицы производительности

4 - 3 Поправочный коэффициент для производительности

RXYSQ4,5P8V1

1. Скорость изменения охлаждающей способности

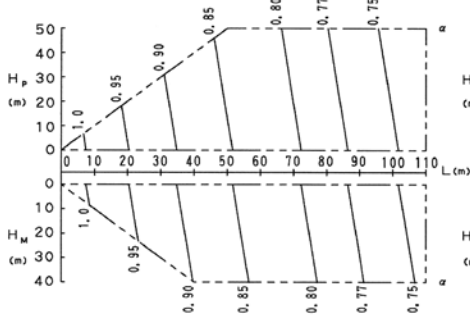

2. Скорость изменения нагревательной способности

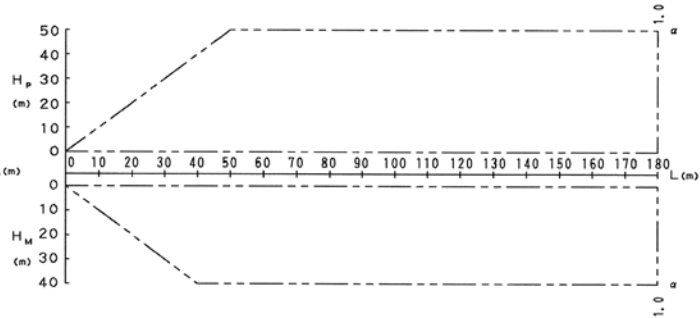

[Пояснения к обозначениям]

- Hr: Разность (м) между уровнями внутреннего и внешнего блоков
Внутренний блок расположен ниже
- Hm: Разность (м) между уровнями внутреннего и внешнего блоков
Внутренний блок расположен выше
- L: Эквивалентная длина трубы (м)
- α: Поправочный коэффициент мощности

[Диаметр труб]

Модель	Газ	Жидкость
RXYSQ4, 5P8V1	ø 15,9	ø 9,5
RXYSQ4, 5P8Y1	ø 15,9	ø 9,5

3TW33622-3

ПРИМЕЧАНИЯ

- Эти графики показывают скорость изменения производительности стандартной системы внутреннего блока при максимальной нагрузке (с установленным на максимум термостатом) при стандартных условиях. Более того, в условиях частичной нагрузки наблюдается лишь незначительное отклонение от скорости изменения производительности, указанной на приведенных выше графиках.
- В этом внешнем блоке осуществляется постоянное управление давлением испарения при охлаждении и давлением конденсации - при нагревании.
- Способ расчета производительности по охлаждению/нагреву (макс. производительность при сочетании со стандартным внутренним блоком)

$$\text{охлаждающая/нагревательная способность} = \left[\begin{matrix} \text{значения охлаждающей/нагревательной способности, полученные на} \\ \text{основании таблицы эксплуатационных характеристик} \end{matrix} \right] \times \left[\begin{matrix} \text{скорость изменения производительности} \end{matrix} \right]$$

В случае, если длина труб различается в зависимости от внутреннего блока, максимальная производительность каждого блока при одновременной работе равна:

$$\text{охлаждающая/нагревательная способность} = \left[\begin{matrix} \text{охлаждающая/нагревательная} \\ \text{способность каждого блока} \end{matrix} \right] \times \left[\begin{matrix} \text{скорость измерения производительности для каждой длины трубы} \end{matrix} \right]$$

<Для RXYSQ4, 5P8V1 - RXYSQ4, 5P8Y1>

- Если общая эквивалентная длина трубы равна 90 м или больше, диаметр основных трубок для газа (внешний блок - разветвительные участки) необходимо увеличить. [Диаметр для приведенного выше случая]

Модель	Газ	Жидкость
RXYSQ4, 5P8V1	ø 19,1	Без
RXYSQ4, 5P8Y1		увеличения

- Если диаметры основных участков трубы для газа, проходящей между блоками, увеличивают, общую эквивалентную длину рассчитывают следующим образом.

$$\text{Общая эквивалентная длина} = \text{Эквивалентная длина до основной трубы} \times 0,5 + \text{Эквивалентная длина после разветвления}$$

Пример: $\left(\begin{matrix} \text{RXYSQ4, 5P8V1} \\ \text{RXYSQ4, 5P8Y1} \end{matrix} \right)$



В приведенном выше случае (охлаждение)
Общая эквивалентная длина = 80 м x 0,5 + 40 м = 80 м
Поправочный коэффициент мощности при Hr=0 м, таким образом, приблизительно равен 0,78

- Для RXYSQ: используйте эти поправочные коэффициенты в случае внутреннего блока vrv.

4 Таблицы производительности

4 - 3 Поправочный коэффициент для производительности

RXYSQ-P8V1 - для сочетания с внутренними блоками PA и Sky Air

Поправочный коэффициент мощности в зависимости от длины трубы для хладагента

- Скорость изменения производительности в зависимости от длины основной трубы

Скорость изменения производительности по охлаждению

Длина основной трубы	5	10	15	20	25	30	35	40	45	50	55
Скорость изменения производительности по охлаждению	100,0%	98,6%	97,2%	95,9%	94,7%	93,5%	92,3%	91,2%	90,1%	89,1%	88,1%

Скорость изменения производительности по нагреву

Длина основной трубы	5	10	15	20	25	30	35	40	45	50	55
Скорость изменения производительности по нагреву	100,0%	99,5%	99,1%	98,6%	98,2%	97,7%	97,3%	96,9%	96,4%	96,0%	95,6%

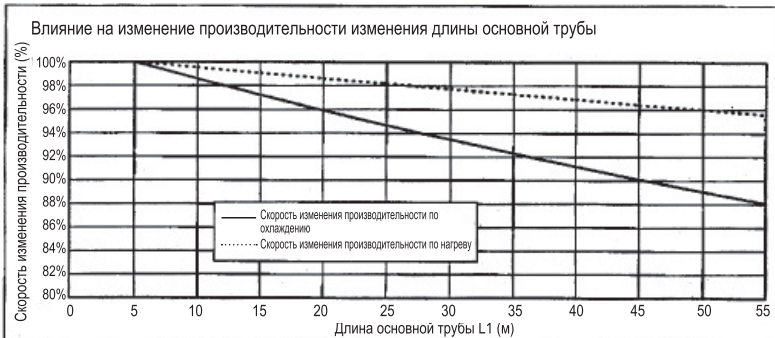

Независимо от того, расположен ли наружный блок выше или ниже внутреннего, скорость изменения производительности будет одинаковой

- Скорость изменения производительности в зависимости от длины трубы ответвления

(1) Диаметр соединительной трубы для хладагента

жидкость \varnothing 6,4
газ \varnothing 15,9

длина трубы	Скорость изменения производительности	
	Охлаждение	Нагрев
3	100,0%	100,0%
5	99,6%	99,9%
10	98,7%	99,6%
15	97,9%	99,3%

(2) Диаметр соединительной трубы для хладагента

жидкость \varnothing 6,4
газ \varnothing 12,7

длина трубы	Скорость изменения производительности	
	Охлаждение	Нагрев
3	100,0%	100,0%
5	99,1%	99,5%
10	96,9%	98,2%
15	94,8%	97,0%

(3) Диаметр соединительной трубы для хладагента

жидкость \varnothing 6,4
газ \varnothing 9,5

длина трубы	Скорость изменения производительности	
	Охлаждение	Нагрев
3	100,0%	100,0%
5	98,0%	98,8%
10	93,4%	96,0%
15	89,3%	93,5%

Размер трубы для подключения на месте (мм)

Класс (кВт)		RA		SA					
		Жидкость	Газ	Жидкость	Газ				
15 20 25 35 42 50 60 71	\varnothing 6,4	\varnothing 9,5	\varnothing 6,4	\varnothing 6,4	\varnothing 9,5				
						\varnothing 12,7	\varnothing 12,7		
								\varnothing 15,9	

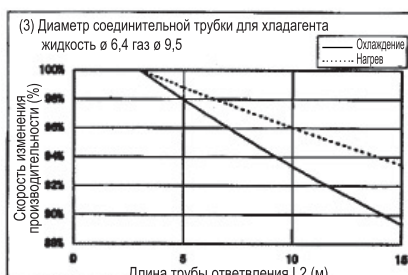
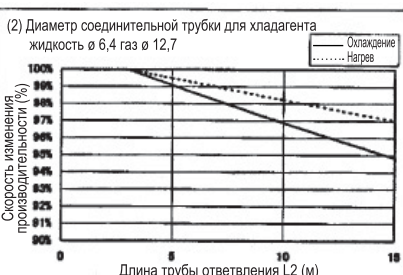
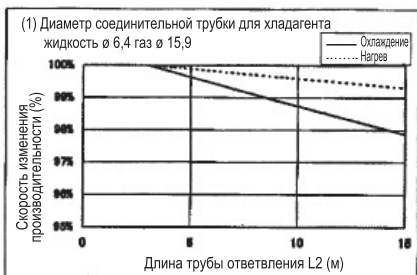

[Способ расчета производительности по охлаждению/нагреву]

Общая производительность по таблице x (Скорость изменения производительности по длине основной трубы x Скорость изменения производительности по длине трубы ответвления)

3TW33622-5C

ПРИМЕЧАНИЯ

- Эти графики показывают скорость изменения производительности стандартной системы внутреннего блока при максимальной нагрузке (с установленным на максимум термостатом) при стандартных условиях. Более того, в условиях частичной нагрузки наблюдается лишь незначительное отклонение от скорости изменения производительности, указанной на приведенных выше графиках.
- В наружном блоке осуществляется постоянное управление давлением испарения при охлаждении и давлением конденсации - при нагревании.
- Для RXYSQ: используйте эти поправочные коэффициенты в случае установки с блоком br.

[Схема трубопроводов системы] Длина трубы: L1=5 м L2=3 м

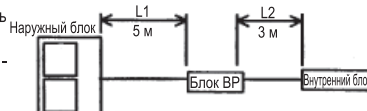

4 Таблицы производительности

4 - 3 Поправочный коэффициент для производительности

RXYSQ6P8V1

1. Скорость изменения охлаждающей способности

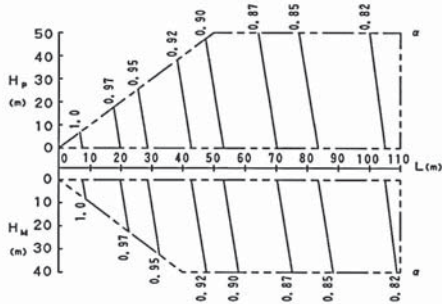

2. Скорость изменения нагревательной способности

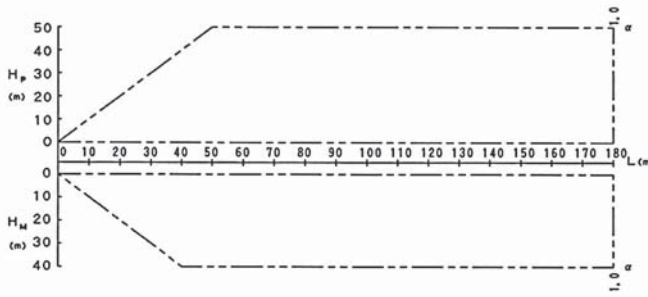

[Пояснения к обозначениям]

- H_р: Разница в уровнях (м) между внутренним и наружным блоками, если внутренний элемент находится ниже
- H_н: Разница в уровнях (м) между внутренним и наружным блоками, если внутренний элемент находится выше
- L: Эквивалентная длина трубы (м)
- α: Поправочный коэффициент мощности

[Диаметр труб]

Модель	Газ	Жидкость
RXYSQ6P8V1	ø 19,1	ø 9,5

3TW33642-4

ПРИМЕЧАНИЯ

- Эти графики показывают скорость изменения производительности стандартной системы внутреннего блока при максимальной нагрузке (с установленным на максимум термостатом) при стандартных условиях. Более того, в условиях частичной нагрузки наблюдается лишь незначительное отклонение от скорости изменения производительности, указанной на приведенных выше графиках.
- В этом внешнем блоке осуществляется постоянное управление давлением испарения при охлаждении и давлением конденсации - при нагревании.
- Способ расчета производительности по охлаждению/нагрев (макс. производительность при сочетании со стандартным внутренним блоком)

$$\text{охлаждающая/нагревательная способность} = \text{значения охлаждающей/нагревательной способности, полученные на основании таблицы эксплуатационных характеристик} \times \text{скорость изменения производительности}$$

В случае, если длина труб различается в зависимости от внутреннего блока, максимальная производительность каждого блока при одновременной работе равна:

$$\text{охлаждающая/нагревательная способность} = \text{охлаждающая/нагревательная способность каждого блока} \times \text{скорость изменения производительности для каждой длины трубы}$$

<Как для RXYMQ6MV4A - RXYSQ6M7V3B - RXYMQ6MVLТ - RXYMQ6PV4A - RXYMQ6PVE - RXMQ6PVE - RXYSQ6P7V3B - RXYSQ6P7Y1B - RXYSQ6PA7V1B - RXYSQ6PA7Y1B - RXYSQ6P8V1B - RXYSQ6P8Y1B>

- Если общая эквивалентная длина трубы равна 90 м или больше, диаметр основных трубок для газа (внешний блок - разветвительные участки) необходимо увеличить. [Диаметр для приведенного выше случая]

Модель	Газ	Жидкость
RXYSQ6P8V1B	ø 22,2	Без увеличения

- Если диаметры основных участков трубы для газа, проходящей между блоками, увеличивают, общую эквивалентную длину рассчитывают следующим образом.

$$\text{Общая эквивалентная длина} = \text{Эквивалентная длина до основной трубы} \times 0,5 + \text{Эквивалентная длина после разветвления}$$

Пример: RXYSQ6P8V1B



В приведенном выше случае (охлаждение)

Общая эквивалентная длина = 80 м × 0,5 + 40 м = 80 м

Поправочный коэффициент мощности при H_р=0 м, таким образом, приблизительно равен 0,86

- Для RXYSQ: используйте эти поправочные коэффициенты в случае внутреннего блока VRV.

5 Размерные чертежи

5 - 1 Размерные чертежи

5

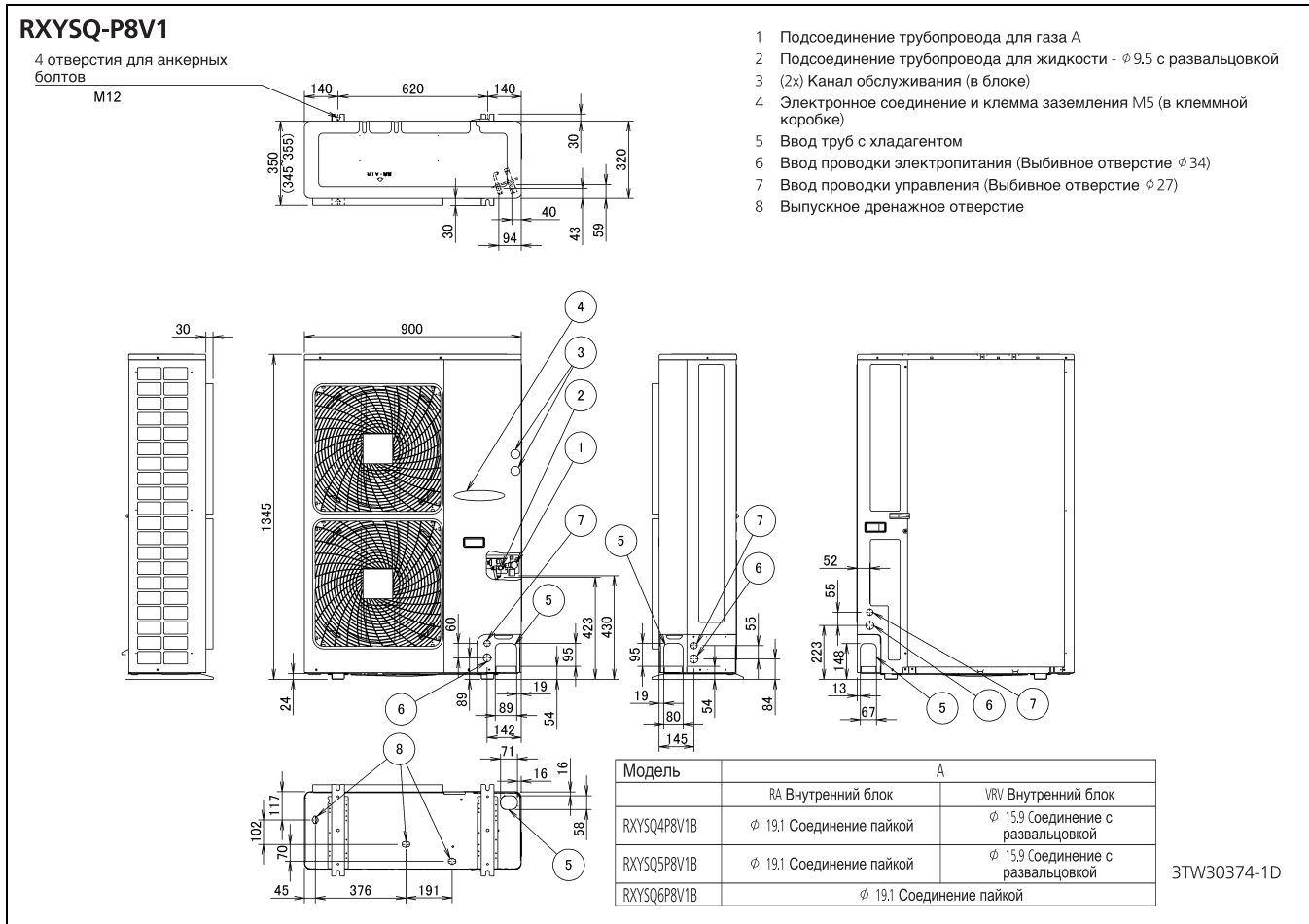

6 Центр тяжести

6 - 1 Центр тяжести

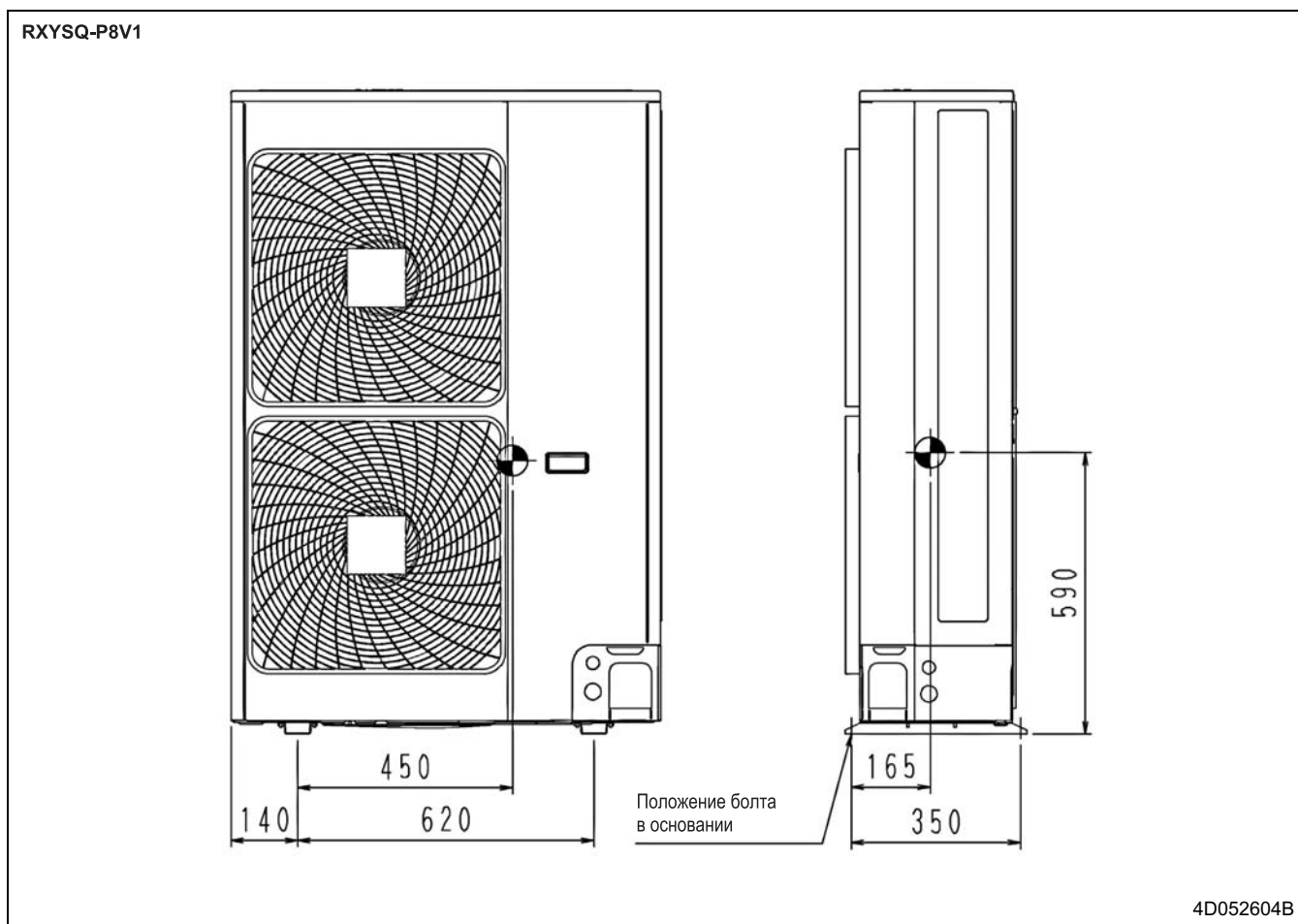

7 Схемы трубопроводов

7 - 1 Схемы трубопроводов

7

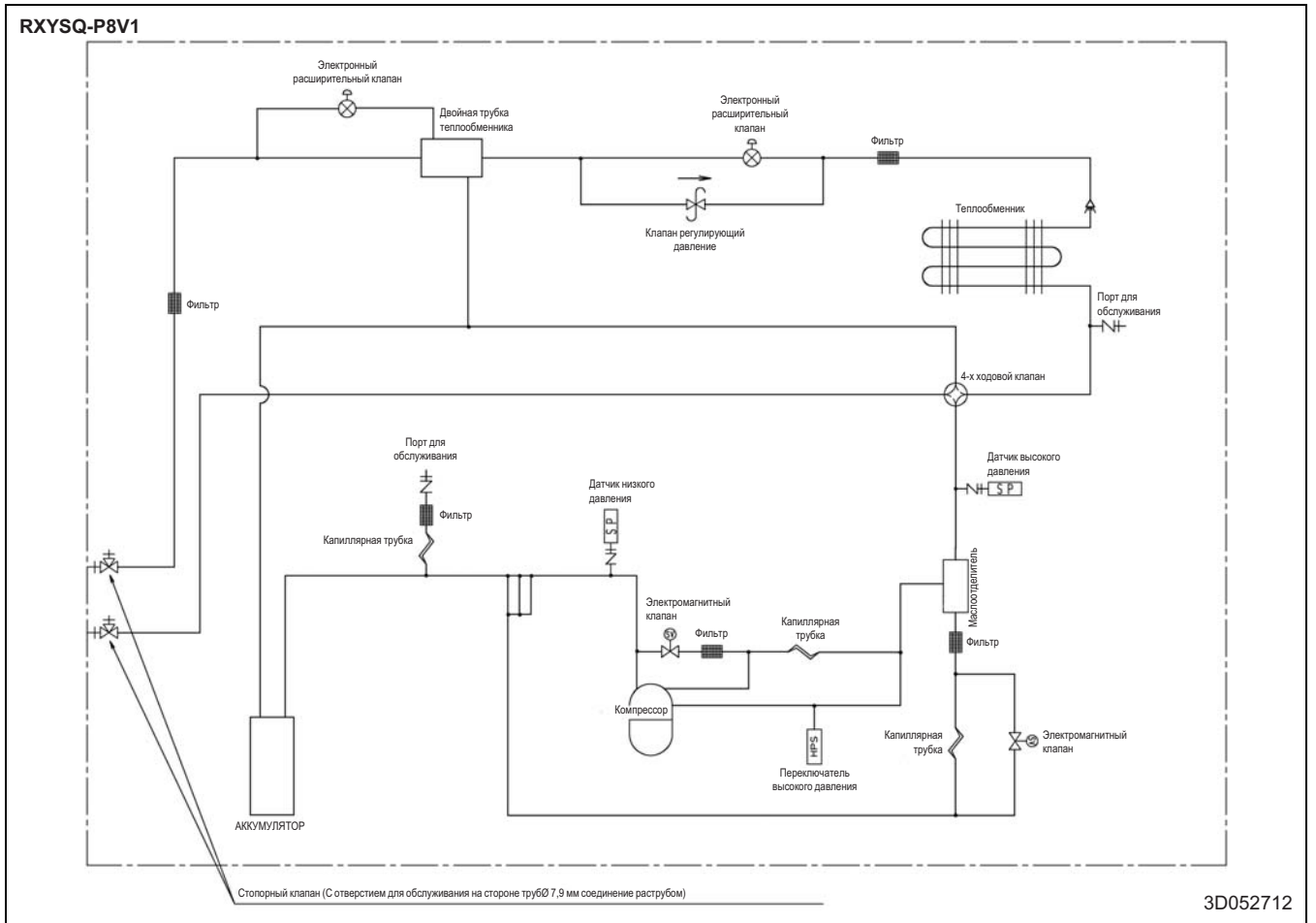

8 Монтажные схемы

8 - 1 Монтажные схемы - Одна фаза

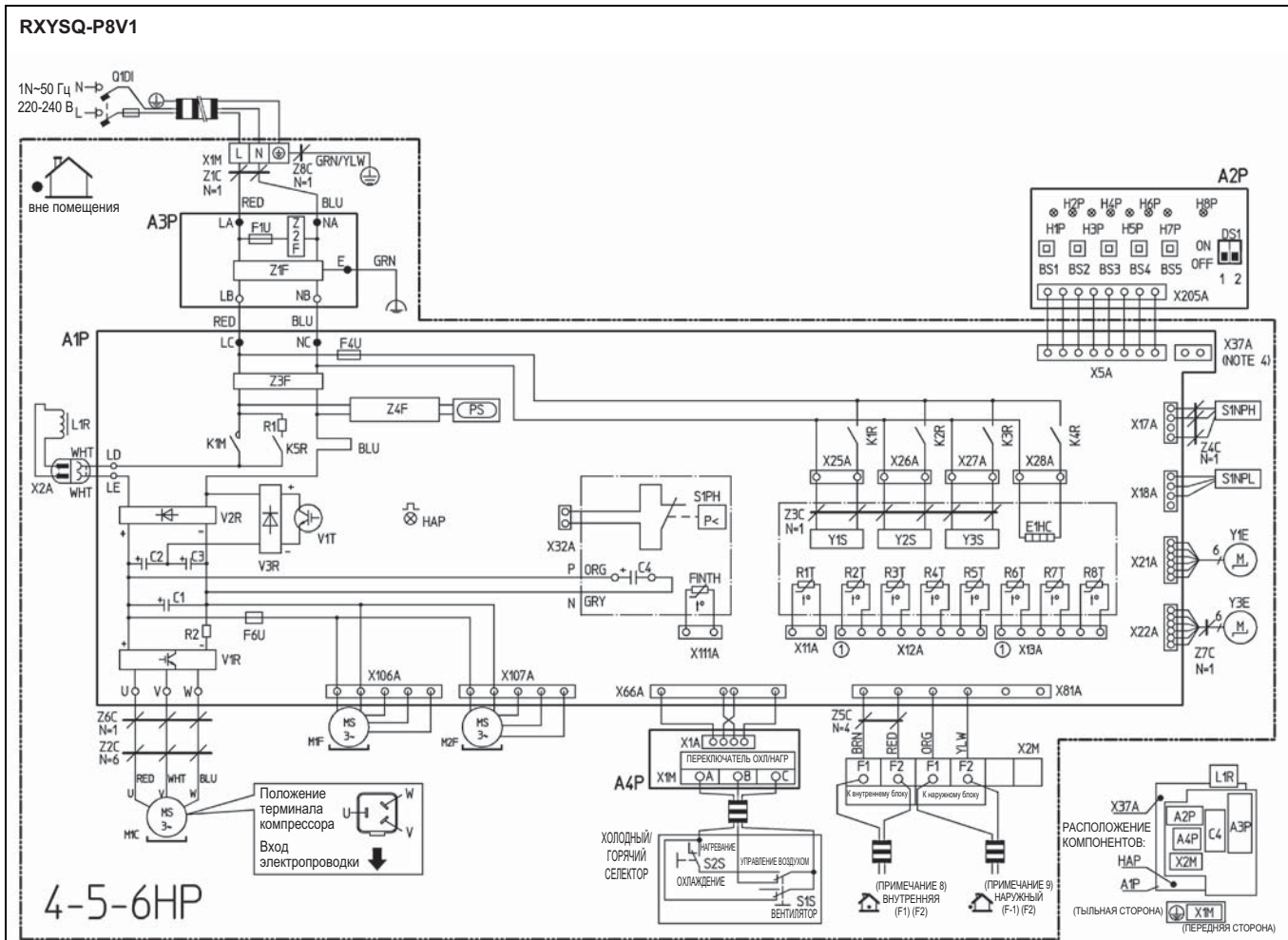

	Селектор холод/тепло	K1M	Магнитный контактор (M1C)	R6T	Термистор (переохлаждение H.EX)
S1S	Селектор (вентилятор/холод - тепло)	K1R	Магнитное реле (Y1S)	R7T	Термистор (трубка для жидкости 1)
S2S	Селектор (холод - тепло)	K2R	Магнитное реле (Y2S)	R8T	Термистор (трубка для жидкости 2)
Соединитель дополнительного адаптера		K3R	Магнитное реле (Y3S)	S1NPH	Датчик давления (высокое)
X37A (примечание 4)	Соединитель (переходник блока питания)	K4R	Магнитное реле (E1HC)	S1NPL	Датчик давления (низкое)
A1P	Печатная плата (главная)	K5R	Магнитное реле	S1PH	Реле давления (высокого)
A2P	Печатная плата (инв.)	L1R	Реактор	V1R	Модуль питания
A3P	Печатная плата (Фильтр подавления помех)	M1C	Двигатель (компрессора)	V2R, V3R	Диодный модуль
A4P	Печатная плата (С/Н селектор)	M1F	Двигатель (вентилятор) (верхний)	V1T	IGBT
BS1-BS5	Кнопка (Режим, установка, возврат, тест, переустановка)	M2F	Двигатель (вентилятор) (нижний)	X1M	Колodka зажимов (блок питания 4)
C1-C4	Конденсатор	PS	Импульсный источник питания	X2M	Колodka зажимов (управление)
DS1	Переключатель DIP	Q1D1	Прерыватель утечки в землю (300 mA)	X1M	Колodka зажимов (селектор С/Н)(A4P)
E1HC	Подогреватель картера	R1	Резистор	Y1E	Электронный детандер (главный)
F1U, F4U	Предохранитель (Т 6,3 A/250 В)	R2	Резистор	Y3E	Электронный детандер (переохлаждения)
F6U	Предохранитель (Т 5,0 A/250 В)	R1T	Термистор (воздушный)	Y1S	Электромагнитный клапан (4-ходовой клапан)
Finth	Термистор (Ребро)	R2T	Термистор (Слив)	Y2S	Электромагнитный клапан (горячий газ)
H1P-H8P	Светодиод (сервисный монитор - оранжевый) [H2P] Подготовка, тестирование - мигает Определение неисправности - - - светится	R3T	Термистор (всасывающая труба 1)	Y3S	Электромагнитный клапан (U/L контур)
		R4T	Термистор (теплообменник)	Z1C-Z8C	Шумоподавляющий фильтр (ферритовый стержень)
		R5T	Термистор (всасывающая труба 2)	Z1F-Z4F	Фильтр подавления помех
Har (A1P)	Светодиод (зеленый -сервисный монитор)				

2TW30376-1

ПРИМЕЧАНИЯ

- Эта схема электропроводки относится только к наружному блоку.
- L: Фаза, N: Нейтраль - - - - - : Внешняя проводка
- □ □ □ : Колodka зажимов □ □ □ : Соединитель ● : Соединение ⊕ : Защитное заземление (болт) —|— : Соединитель реле ⊕ : Заземление с защитой от помех ○ : Терминал
- При использовании дополнительного адаптера см. руководство по установке
- См. наклейку со схемой электропроводки (сзади передней панели), где приведен порядок использования переключателей BS1- BS5 и DS1, DS2.
- Не эксплуатируйте аппарат путем короткого замыкания защитного устройства S1PH.
- Цвета: BLU = СИНИЙ, BRN = КОРИЧНЕВЫЙ, GRN = ЗЕЛЕНЫЙ, RED = КРАСНЫЙ, WHT = БЕЛЫЙ, YLW = ЖЕЛТЫЙ, ORG = ОРАНЖЕВЫЙ
- Обратитесь к руководству по установке при подключении проводки к внутренне-наружной передаче F1-F2
- При использовании центральной системы управления подключите наружно-наружную передачу F1-F2.

9 Схемы внешних соединений

9 - 1 Схемы внешних соединений

RXYSQ-P8V1

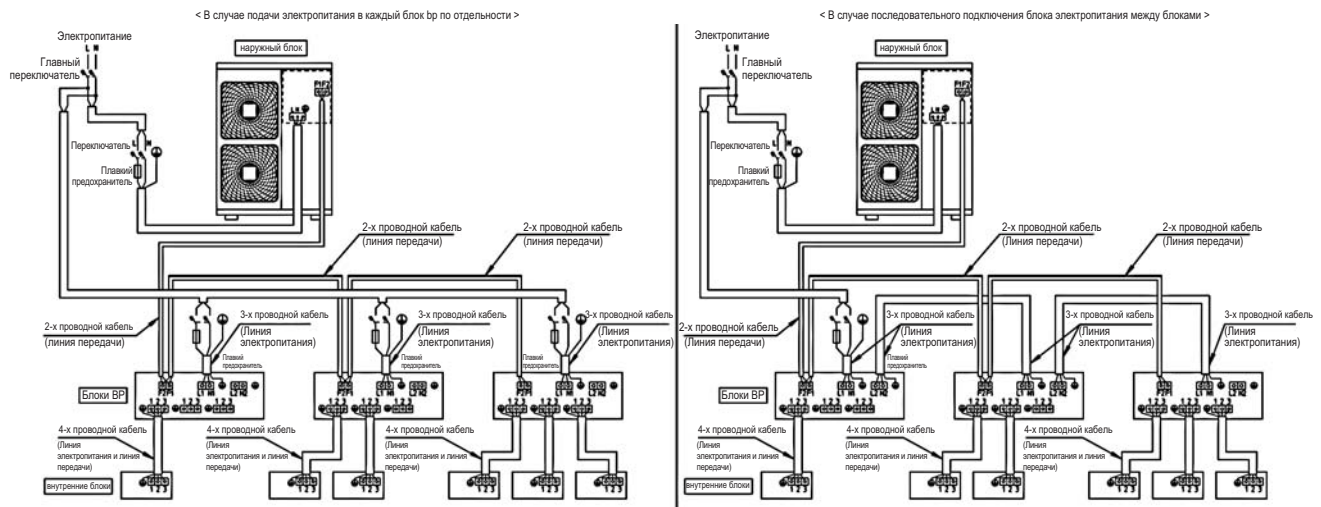

3TW33626-1

ПРИМЕЧАНИЯ

1. Вся проводка, компоненты и материалы, которые используются, должны удовлетворять национальным и местным стандартам.
2. Используйте только медные проводники.
3. Подробные сведения указаны на схеме электропроводки.
4. В качестве предосторожности установить прерыватель контура.
5. Вся внешняя проводка и компоненты должны быть выполнены специально обученным электриком.
6. Блок должен быть заземлен в соответствии с применяемыми местными и национальными правилами.
7. В электропроводке показаны основные точки соединения, а не все детали данной установки.
8. Убедитесь, что переключатель и предохранитель установлены в линии электропитания каждого компонента оборудования.
9. Установите основной выключатель, который мог бы прервать подачу электроэнергии от всех источников питания, так как в системе имеются несколько источников питания.

RXYSQ-P8V1

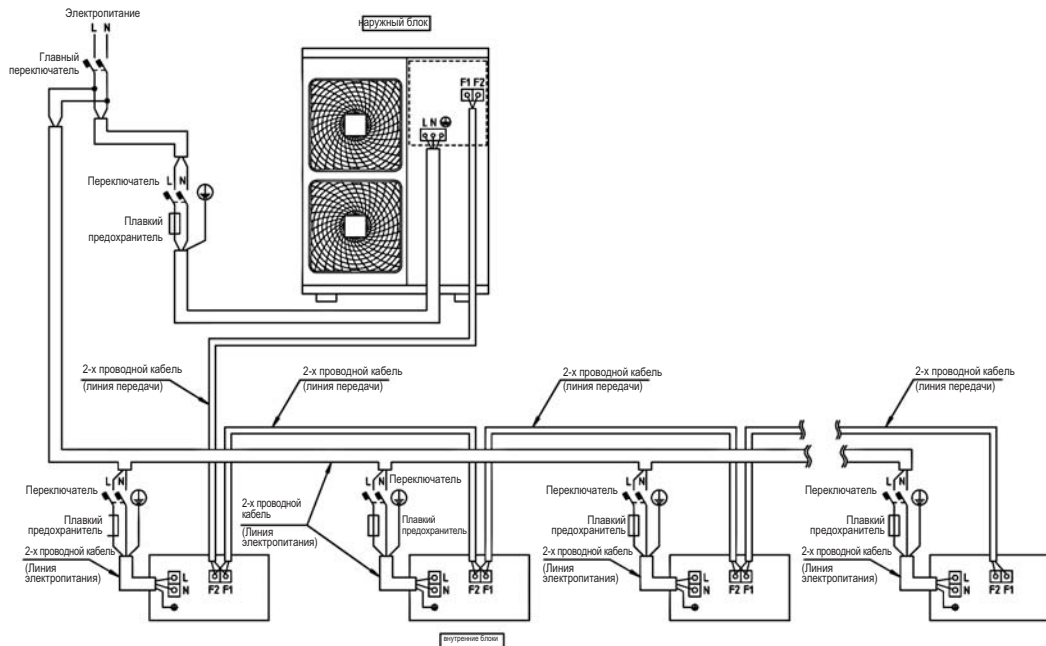

3TW33626-2

ПРИМЕЧАНИЯ

1. Вся проводка, компоненты и материалы, которые используются, должны удовлетворять национальным и местным стандартам.
2. Используйте только медные проводники.
3. Подробные сведения указаны на схеме электропроводки.
4. В качестве предосторожности установить прерыватель контура.
5. Вся внешняя проводка и компоненты должны быть выполнены специально обученным электриком.
6. Блок должен быть заземлен в соответствии с применяемыми местными и национальными правилами.
7. В электропроводке показаны основные точки соединения, а не все детали данной установки.
8. Убедитесь, что переключатель и предохранитель установлены в линии электропитания каждого компонента оборудования.
9. Установите основной выключатель, который мог бы прервать подачу электроэнергии от всех источников питания, так как в системе имеются несколько источников питания.

10 Данные об уровне шума

10 - 1 Спектр звуковой мощности

RXYSQ4P8V1

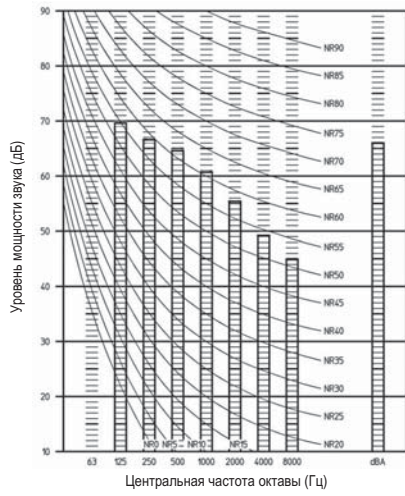

3TW27637-3

ПРИМЕЧАНИЯ

- 1 дБА = Уровень A-взвешенной звуковой мощности. (Шкала A согласно IEC)
- 2 Базовая интенсивность звука 0дБ = 10E-6мкВт/м²
- 3 Измерено согласно ISO 3744

RXYSQ5P8V1

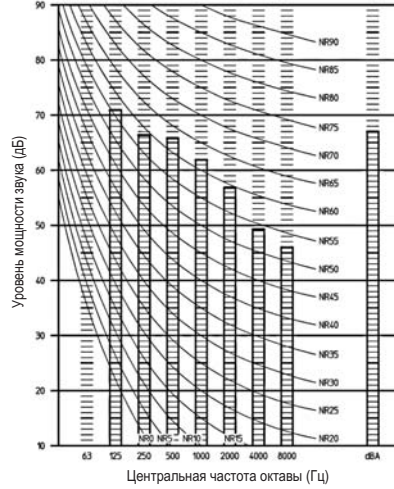

3TW27647-3

ПРИМЕЧАНИЯ

- 1 дБА = Уровень A-взвешенной звуковой мощности. (Шкала A согласно IEC)
- 2 Базовая интенсивность звука 0 дБ = 10E-6мкВт/м²
- 3 Измерено согласно ISO 3744

RXYSQ6P8V1

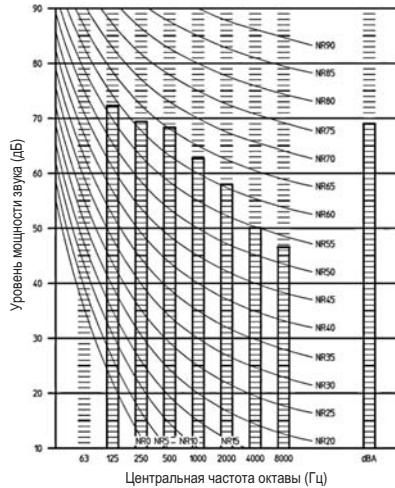

3TW27657-3

ПРИМЕЧАНИЯ

- 1 дБА = Уровень A-взвешенной звуковой мощности. (Шкала A согласно IEC)
- 2 Базовая интенсивность звука 0 дБ = 10E-6мкВт/м²
- 3 Измерено согласно ISO 3744

10 Данные об уровне шума

10 - 2 Спектр звукового давления - Охлаждение

10

RXYSQ4P8V1B - Охлаждение

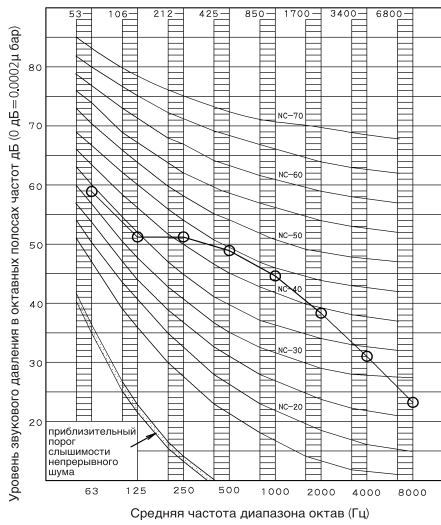

ПРИМЕЧАНИЯ

- Общий (дБ)

Оклина А	50,0
Оклина В	62,0

(В) уже выпрямлен
- Рабочие условия:
Источник питания 220-240V 50Гц/220V 60Гц
Охлаждение:
Температура возвратного воздуха: 27°CDB, 19,0°CWB
Температура наружного воздуха: 35°CDB, 24°CWB
- Место измерения: Измерение в беззвонном помещении
- Шум при работе измеряется в беззвонной камере; если он измеряется при фактических условиях работы установки, то обычно выше установленного значения вследствие шума окружающей среды и звукового отражения.
- Расположение микрофона:

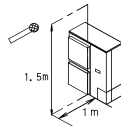

4D052713E

RXYSQ5P8V1B - Охлаждение

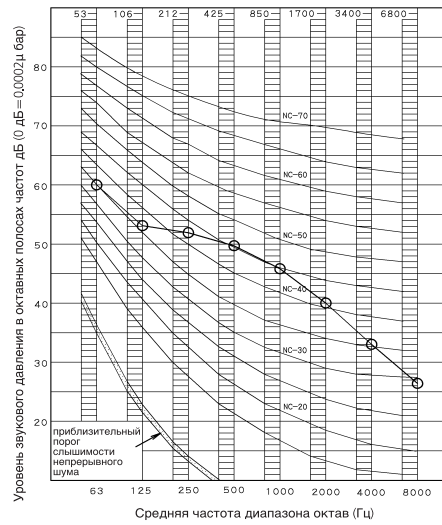

ПРИМЕЧАНИЯ

- Общий (дБ)

Оклина А	51,0
Оклина В	63,5

(В) уже выпрямлен
- Рабочие условия:
Источник питания 220-240V 50Гц/220V 60Гц
Охлаждение:
Температура возвратного воздуха: 27°CDB, 19,0°CWB
Температура наружного воздуха: 35°CDB, 24°CWB
- Место измерения: Измерение в беззвонном помещении
- Шум при работе измеряется в беззвонной камере; если он измеряется при фактических условиях работы установки, то обычно выше установленного значения вследствие шума окружающей среды и звукового отражения.
- Расположение микрофона:

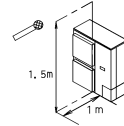

4D052714K

RXYSQ6P8V1B - Охлаждение

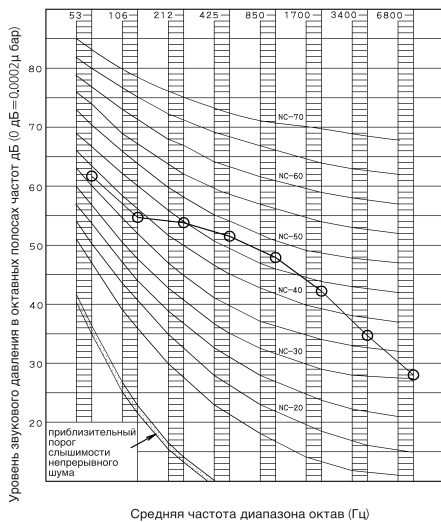

ПРИМЕЧАНИЯ

- Общий (дБ)

Оклина А	53,0
Оклина В	64,5

(В) уже выпрямлен
- Рабочие условия:
Источник питания 220-240V 50Гц/220V 60Гц
Охлаждение:
Температура возвратного воздуха: 27°CDB, 19,0°CWB
Температура наружного воздуха: 35°CDB, 24°CWB
- Место измерения: Измерение в беззвонном помещении
- Шум при работе измеряется в беззвонной камере; если он измеряется при фактических условиях работы установки, то обычно выше установленного значения вследствие шума окружающей среды и звукового отражения.
- Расположение микрофона:

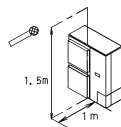

4D052716J

10 Данные об уровне шума

10 - 3 Спектр звукового давления - Нагрев

RXYSQ4P8V1B - Обогрев

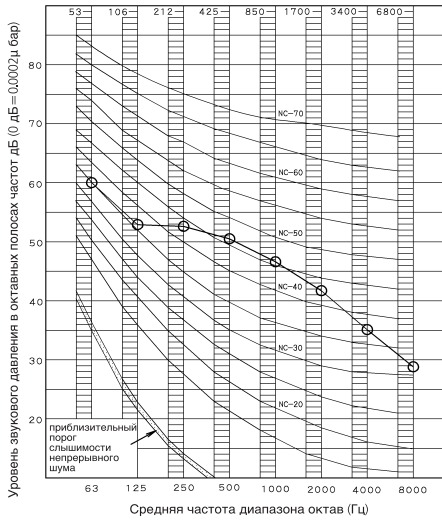

ПРИМЕЧАНИЯ

- Общий (дБ)

Оклина А	52,0
Оклина В	62,5

 (dБ) уже выпрямлен)
- Рабочие условия:
 Источник питания 220-240V 50Гц/220V 60Гц
 Обогрев:
 Температура возвратного воздуха: 20°CDB
 Температура наружного воздуха: 7°CDB, 6°CWB
- Место измерения: Измерение в безэховом помещении
- Шум при работе измеряется в безэховой камере; если он измеряется при фактических условиях работы установки, то обычно выше установленного значения вследствие шума окружающей среды и звукового отражения.
- Расположение микрофона:

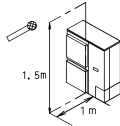

4D052719E

RXYSQ5P8V1B - Обогрев

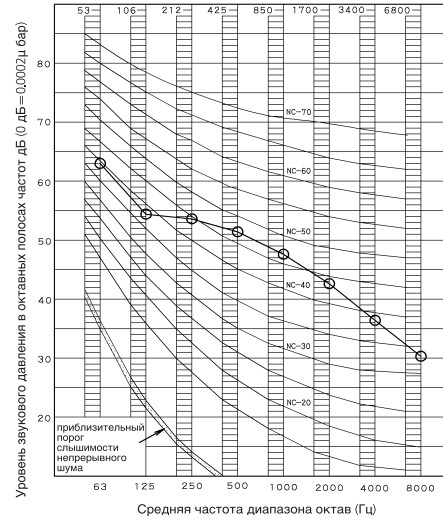

ПРИМЕЧАНИЯ

- Общий (дБ)

Оклина А	53,0
Оклина В	63,5

 (dБ) уже выпрямлен)
- Рабочие условия:
 Источник питания 220-240V 50Гц/220V 60Гц
 Обогрев:
 Температура возвратного воздуха: 20°CDB
 Температура наружного воздуха: 7°CDB, 6°CWB
- Место измерения: Измерение в безэховом помещении
- Шум при работе измеряется в безэховой камере; если он измеряется при фактических условиях работы установки, то обычно выше установленного значения вследствие шума окружающей среды и звукового отражения.
- Расположение микрофона:

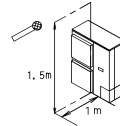

4D052718K

RXYSQ6P8V1B - Обогрев

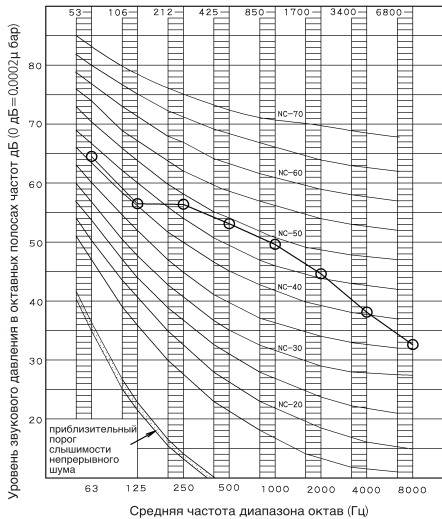

ПРИМЕЧАНИЯ

- Общий (дБ)

Оклина А	55,0
Оклина В	67,2

 (dБ) уже выпрямлен)
- Рабочие условия:
 Источник питания 220-240V 50Гц/220V 60Гц
 Обогрев:
 Температура возвратного воздуха: 20°CDB
 Температура наружного воздуха: 7°CDB, 6°CWB
- Место измерения: Измерение в безэховом помещении
- Шум при работе измеряется в безэховой камере; если он измеряется при фактических условиях работы установки, то обычно выше установленного значения вследствие шума окружающей среды и звукового отражения.
- Расположение микрофона:

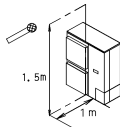

4D052717J

11 Установка

11 - 1 Способ монтажа

11

RXYSQ-P8V1

Необходимое место для установки (Данные величины измеряются в мм)

1. При наличии препятствия на стороне всасывания:

- (a) Препятствие с верхней стороны отсутствует
- (1) Автономная установка
- Препятствие на стороне всасывания
 - Препятствия с обеих сторон

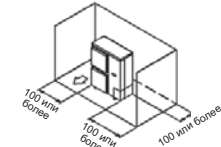
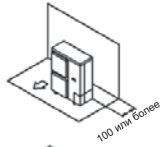

- (2) Последовательная установка (2 или более)
- Препятствия с обеих сторон

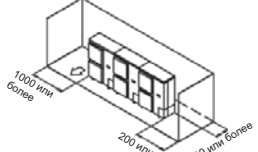

- (b) Препятствие также с верхней стороны
- (1) Автономная установка
- Препятствие также на стороне всасывания
 - Препятствие на стороне всасывания и с обеих сторон

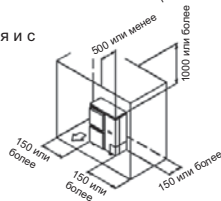
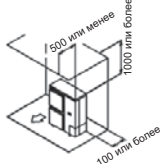

- (2) Последовательная установка (2 или более)
- Препятствие на стороне всасывания и с обеих сторон

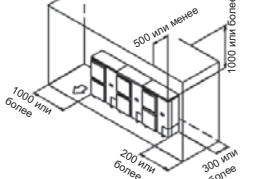

2. При наличии препятствия на стороне выпуска:

- (a) Препятствие с верхней стороны отсутствует
- (1) Автономная установка

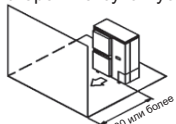

- (2) Последовательная установка (2 или более)

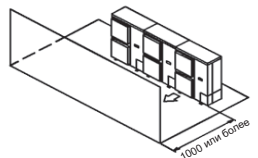

- (a) Препятствие также с верхней стороны
- (1) Автономная установка

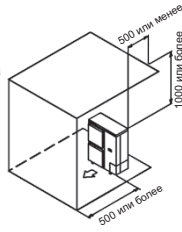

- (2) Последовательная установка (2 или более)



3. При наличии препятствий на стороне всасывания и выпуска:

Схема 1

Если препятствие на стороне выпуска выше блока: (Ограничение на высоту препятствий на стороне всасывания отсутствует)

- (a) Препятствие с верхней стороны отсутствует
- (1) Автономная установка

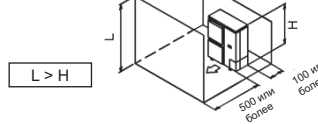

- (2) Последовательная установка (2 или более)

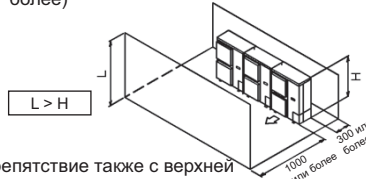

- (b) Препятствие также с верхней стороны
- (1) Автономная установка

	L	A
$L \leq H$	$0 < L \leq 1/2 H$	750
	$1/2 H < L \leq H$	1000
$H < L$	Установить стойку как: $L \leq H$	

Закройте дно рамы для установки, чтобы предотвратить забор выпускаемого воздуха.

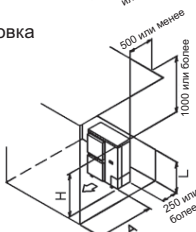

- (2) Последовательная установка (2 или более)

Соотношение между H, A и L:

	L	A
$L \leq H$	$0 < L \leq 1/2 H$	1000
	$1/2 H < L \leq H$	1250
$H < L$	Установить стойку как: $L \leq H$	

Закройте дно рамы для установки, чтобы предотвратить забор выпускаемого воздуха.

Только два блока могут устанавливаться в этой последовательности

Схема 2

Если препятствие на стороне выпуска ниже блока: (Ограничение на высоту препятствий на стороне всасывания отсутствует)

- (a) Препятствие с верхней стороны отсутствует
- (1) Автономная установка

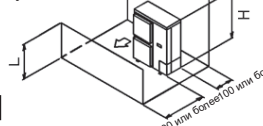

- (2) Последовательная установка (2 или более)

Соотношение между H, A и L

	L	A
$0 < L \leq 1/2 H$		250
$1/2 H < L \leq H$		300



- (b) Препятствие также с верхней стороны
- (1) Автономная установка

Соотношение между H, A и L:

	L	A
$L \leq H$	$0 < L \leq 1/2 H$	100
	$1/2 H < L \leq H$	200
$H > L$	Установить стойку как: $L \leq H$	

Закройте дно рамы для установки, чтобы предотвратить забор выпускаемого воздуха.

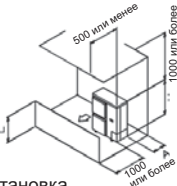

- (2) Последовательная установка

Соотношение между H, A и L

	L	A
$L \leq H$	$0 < L \leq 1/2 H$	250
	$1/2 H < L \leq H$	300
$H < L$	Установить стойку как: $L \leq H$ См. столбец $L \leq H$ для A	

Закройте дно рамы для установки, чтобы предотвратить забор выпускаемого воздуха.

Только два блока могут устанавливаться в этой последовательности.

4. Установка на двух уровнях

- (a) Препятствие на стороне выпуска закрывает зазор A (зазор между верхним и нижним наружными блоками), предотвращая повторное всасывание выпускаемого воздуха.

Не ставьте сверху более одного блока.

- (b) Препятствие на стороне всасывания закрывает зазор A (зазор между верхним и нижним наружными блоками), предотвращая повторное всасывание выпускаемого воздуха.

Не ставьте сверху более одного блока.

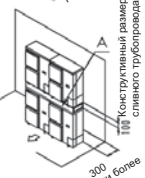
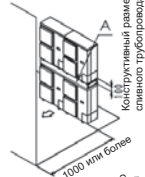
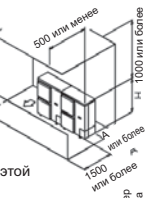

5. Несколько рядов последовательной установки (на крыше и т.д.)

- (a) Один ряд автономной установки



- (b) Ряды последовательной установки (2 или более)

Соотношение между H, A и L

	L	A
$L \leq H$	$0 < L \leq 1/2 H$	250
	$1/2 H < L \leq H$	300
$H < L$	Не может устанавливаться	

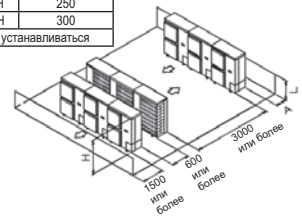

11 Установка

11 - 2 Выбор труб с хладагентом

RXYSQ-P8V1

Пример соединения
(Соединение 8 блоков в системе теплового насоса)

□ внутренний блок
◁ разветвитель Refnet стык
◁ разветвитель Refnet насадка

ПРИМЕЧАНИЯ
Наборы ответвлений для хладагента должны располагаться как можно ближе к блокам BP (с, d, e должны быть как можно более короткими).

Ответвление с соединителем REFNET

Максимальная допустимая длина

Между наружным и BP блоками	Общая длина трубы	Длина трубы между наружным и BP блоками ≤ 55 м [Пример] 3 BP блока: a+b+c+d+e≤55 м
Между BP и внутренним блоками	Общая длина трубы	Длина трубы между BP и внутренним блоками: RXYSQ4≤60 м, RXYSQ5≤80 м, RXYSQ6≤90 м [Пример] RXYSQ5: f+g+h+i+j+k+l+m≤80 м
Между BP и внутренним блоками	1 длина комнаты	Длина трубы между BP и внутренним блоками: ≤15 м [Пример] f, g, h, i, j, k, l, m≤15 м

Минимальная допустимая длина (*)

Между наружным блоком и первым набором ответвления для хладагента	Длина трубы	Длина трубы между наружным блоком и первым набором ответвления для хладагента: ≥5 м [Пример] a≥5 м
---	-------------	---

Допустимая высота

Между наружным и внутренним блоками	Разница по высоте	Разница по высоте между наружным и внутренним блоками (H1) ≤ 30 м
Между наружным и BP блоками	Разница по высоте	Разница по высоте между наружным и BP блоками (H2) ≤ 30 м
Между BP и BP блоками	Разница по высоте	Разница по высоте между BP и BP блоками (H3) ≤ 15 м
Между внутренним и внутренним блоками	Разница по высоте	Разница по высоте между внутренним и внутренним блоками (H4) ≤ 15 м

Допустимая длина после ответвления

Длина трубы	Длина трубы от первого набора ответвления для хладагента (разветвитель REFNET стык) до внутреннего блока ≤ 40 м [Пример] блок 8: b+c+m≤40 м [Пример] блок 6: b+e+k≤40 м [Пример] блок 3: d+h≤40 м
-------------	--

Наименование набора ответвления для хладагента
Наборы ответвлений для хладагента могут использоваться только с R410A.
(*) Возможна передача шума потока хладагента от наружного блока.

Используйте следующее соединение refnet: KHRQ22M20T.

Выбор размера трубы

Обозначение	Размер трубки (внешний диаметр x минимальная толщина)			
	Трубка для газа	Трубка для жидкости		
Между наружным блоком и первым набором ответвления для хладагента	a: Ø19,1x1,0	Ø9,5x0,8		
Между набором ответвления для хладагента и набором ответвления для хладагента	b: Ø15,9x1,0			
Между набором ответвления для хладагента и блоком BP	c, d, e	Общая производительность внутренних блоков Q ≤ 5,0 кВт	Трубка для газа: Ø12,7x0,8	Трубка для жидкости: Ø6,4x0,8
		Общая производительность внутренних блоков Q > 5,0 кВт	Трубка для газа: Ø15,9x1,0	Трубка для жидкости: Ø9,5x0,8

ПРИМЕЧАНИЯ
■ Qc, Qd, Qe является полной производительностью подключенных внутренних блоков.
■ c, d, e - обозначения на рисунке.

Пример
Внутренний 4: 2,5 кВт
Внутренний 5: 3,5 кВт
Внутренний 6: 5,0 кВт
⇒ (Трубка для газа) Ø15,9x1,0 и (трубка для жидкости) Ø9,5x0,8

Порядок расчета дополнительного количества заряжаемого хладагента
Дополнительное количество заряжаемого хладагента R (кг)
R следует округлить с точностью до 0,1 кг

$$R = \left(\begin{matrix} \text{Общая длина (м)} \\ \text{трубки для жидкости} \\ \text{при } \varnothing 9,5 \end{matrix} \right) \times 0,054 + \left(\begin{matrix} \text{Общая длина (м)} \\ \text{трубки для жидкости} \\ \text{при } \varnothing 6,4 \end{matrix} \right) \times 0,022$$

Пример ответвления для хладагента с использованием соединения REFNET

a: Ø9,5x10 м	d: Ø9,5x10 м	g: Ø6,4x10 м	j: Ø6,4x10 м	m: Ø6,4x8 м
b: Ø9,5x10 м	e: Ø9,5x10 м	h: Ø6,4x10 м	k: Ø6,4x5 м	
c: Ø6,4x10 м	f: Ø6,4x10 м	i: Ø6,4x10 м	l: Ø6,4x5 м	

R=[40 x 0,054] + [78 x 0,022] = 3,876 ⇒ 3,9 кг

4PW68122-1_1

RXYSQ-P8V1

Пример соединения
(Соединение 8 внутренних блоков в системе теплового насоса)

□ внутренний блок
◁ разветвитель Refnet стык
◁ разветвитель Refnet насадка

Ответвление с соединителем REFNET

Ответвление с соединителем и насадкой REFNET

Ответвление с насадкой REFNET

Максимальная допустимая длина

Между наружным и внутренним блоками	Реальная длина трубы	Длина трубы между наружным и внутренним блоками ≤ 150 м [Пример] блок 8: a+b+c+d+e+f+g+r ≤ 150 м
	Эквивалентная длина	Эквивалентная длина трубы между наружным и внутренним блоками ≤ 175 м (Предполагаем, что эквивалентная длина трубы соединителя REFNET равна 0,5 м, а насадки REFNET ответвительной трубы коллектора - 1,0 м. (для целей расчета))
	Общее удлинение	Общая длина трубы от наружного блока до всех внутренних блоков от 10 до 300 м

Допустимая высота

Между наружным и внутренним блоками	Разница по высоте	Разница по высоте между наружным блоком и внутренним блоком (H1) ≤ 50 м (≤ 40 м, если наружный блок находится ниже).
Между внутренним и внутренним блоками	Разница по высоте	Разница по высоте между соседними внутренними блоками (H2) ≤ 15 м

Допустимая длина после ответвления

Реальная длина трубы	Длина трубы от первого набора ветви хладагента (разветвитель REFNET стык или разветвитель REFNET насадка) до внутреннего блока ≤ 40 м [Пример] блок 8: b+c+d+e+f+g+r ≤ 40 м	Длина трубы от первого набора ветви хладагента (разветвитель REFNET стык или разветвитель REFNET насадка) до внутреннего блока ≤ 40 м [Пример] блок 6: b+h40 м, блок 8: i+k ≤ 40 м	[Пример] блок 8: i ≤ 40 м
----------------------	--	---	---------------------------

Наименование набора ответвления для хладагента
Используйте следующее соединение refnet
Используйте следующую насадку refnet

Тип производительности наружного блока	Наименование набора ответвления для хладагента	Тип производительности наружного блока	Наименование набора ответвления для хладагента
RXYSQ4-6	KHRQ22M20T	RXYSQ4-6	KHRQ22M29H

Наборы ответвлений для хладагента могут использоваться только с R410A.

Выбор размера трубы
Обратите внимание при выборе соединительных труб
Если общая эквивалентная длина трубы составляет ≥ 90 м, обязательно увеличьте диаметр трубы в главном трубопроводе на стороне газа. Если труба рекомендуемого размера отсутствует, используйте трубу первоначального диаметра (это может привести к большому снижению производительности).
[Страна газа]
RXYSQ4-5: → Ø15,9 Ø19,1
RXYSQ6: → Ø19,1 Ø22,2

1 Основная трубка (увеличить)
2 Первый набор ответвления для хладагента
3 Внутренний блок

Порядок расчета дополнительного количества заряжаемого хладагента
Дополнительное количество заряжаемого хладагента R (кг)
R следует округлить до значения с точностью 0,1 кг

$$R = \left(\begin{matrix} \text{Общая длина (м)} \\ \text{трубки для жидкости} \\ \text{при } \varnothing 9,5 \end{matrix} \right) \times 0,054 + \left(\begin{matrix} \text{Общая длина (м)} \\ \text{трубки для жидкости} \\ \text{при } \varnothing 6,4 \end{matrix} \right) \times 0,022$$

Пример ответвления для хладагента с использованием соединения и насадки REFNET

a: Ø9,5x3 м	d: Ø9,5x13 м	g: Ø6,4x10 м	j: Ø6,4x10 м
b: Ø9,5x10 м	e: Ø6,4x10 м	h: Ø6,4x20 м	k: Ø6,4x9 м
c: Ø9,5x10 м	f: Ø6,4x10 м	i: Ø9,5x10 м	

R=[73 x 0,054] + [89 x 0,022] = 5,46 ⇒ 5,5 кг

Размер трубок для подключения наружного блока

Наружный блок тип производительности	Размер трубки (внешний диаметр x минимальная толщина)	
	Трубка для газа	Трубка для жидкости
RXYSQ4+5	Ø15,9x1,0 (Ø19,1x1,0)	Ø9,5x0,8
RXYSQ6	Ø19,1x1,0 (Ø22,2x1,0)	

Размер трубки (внешний диаметр x минимальная толщина)

Трубка для газа	Трубка для жидкости
Ø15,9x1,0	Ø9,5x0,8

Размер трубки (внешний диаметр x минимальная толщина)

Показатель производительности внутренней системы	Трубка для газа	Трубка для жидкости
20+25+32+40+50	Ø12,7x0,8	Ø6,4x0,8
63+80+100+125	Ø15,9x1,0	Ø9,5x0,8

4PW68122-1_2

12 Рабочий диапазон

12 - 1 Рабочий диапазон

12

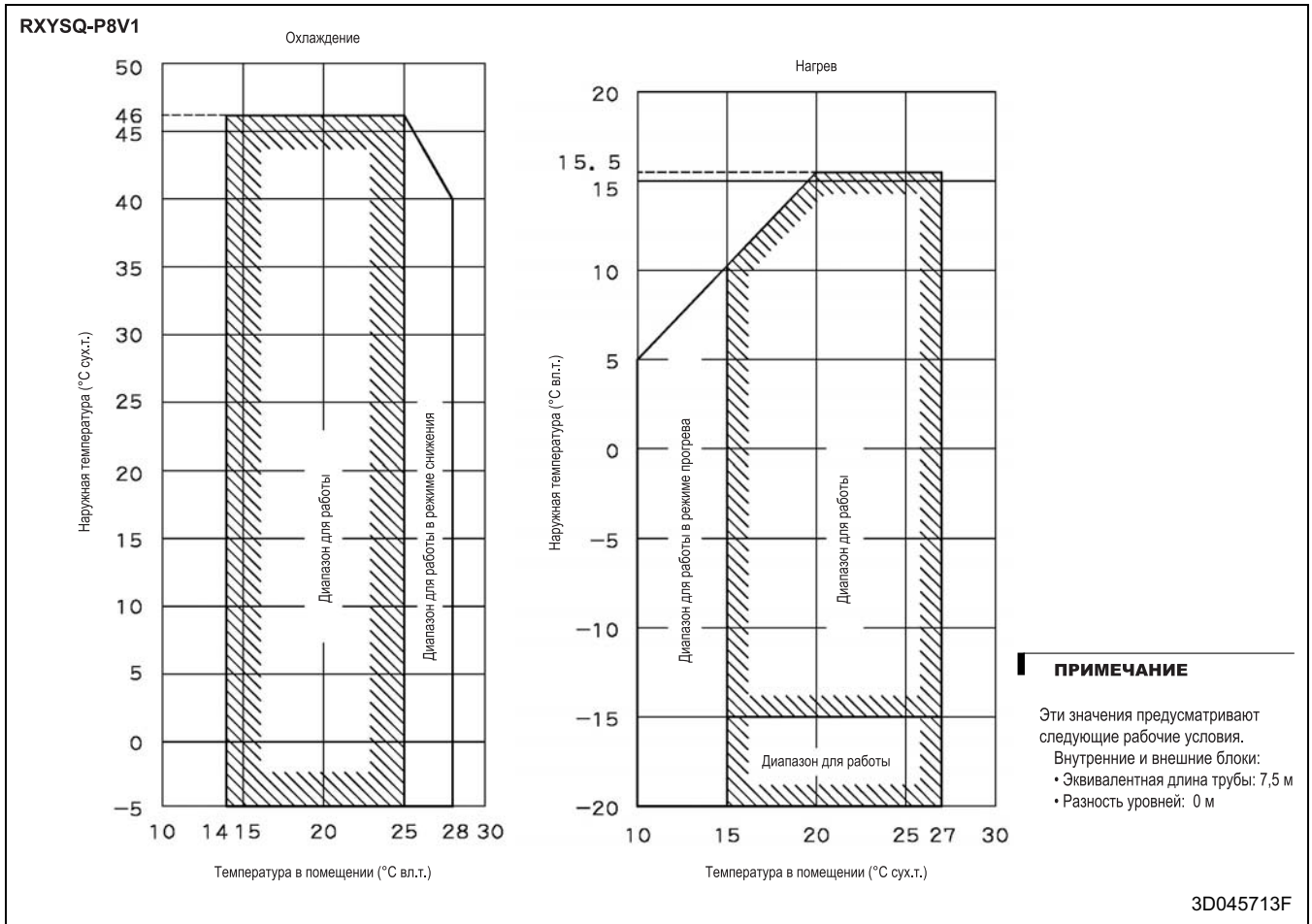



Daikin Europe N.V. принимает участие в программе сертификации Eurovent для жидкостных холодильных установок (LCP), вентиляционных установок (AHU), фанкойлов (FCU) и систем с переменным потоком хладагента (VRF). Проверьте текущий срок действия сертификата онлайн: www.eurovent-certification.com или перейдите к www.certiflash.com

Настоящий буклет составлен только для справочных целей и не является предложением, обязательным для выполнения компанией Daikin Europe N.V. Его содержание составлено компанией Daikin Europe N.V. на основании сведений, которыми она располагает. Компания не дает прямую или связанную гарантию относительно полноты, точности, надежности или соответствия конкретной цели ее содержания, а также продуктов и услуг, представленных в нем. Технические характеристики могут быть изменены без предварительного уведомления. Компания Daikin Europe N.V. отказывается от какой-либо ответственности за прямые или косвенные убытки, понимаемые в самом широком смысле, вытекающие из прямого или косвенного использования и/или трактовки данного буклета. На все содержание распространяется авторское право Daikin Europe N.V.

BARCODE

Daikin products are distributed by: