



Humidifying air purifier

Floor standing type

Model

MCK55WVM

# Humidifying Air Purifier OPERATION MANUAL



- Thank you for purchasing this humidifying air purifier.
  - Please read the operation manual carefully and follow it for correct use.
  - **Please read the “Safety Precautions” section before use.** [▶Page 3-5](#)
- Please keep the operation manual in a safe place for later reference.

English

Deutsch

Français

Nederlands

Español

Italiano

Ελληνικά

Polski

Русский

Türkçe

# Функции

## Технология стримера



В этой технологии используется «стримерный разряд» — тип плазменного разряда, который генерируется внутри очистителя воздуха и состоит из высокоэнергетических электронов, обладающих высокой окислительной способностью. Такой разряд быстро убирает запахи. (Устройство совершенно безопасно: сгенерированные высокоэнергетические электроны сразу поглощаются очистителем.)

Поглощенный запах разлагается под воздействием стримерного разряда. Цикл разложения с функцией дезодорирования.

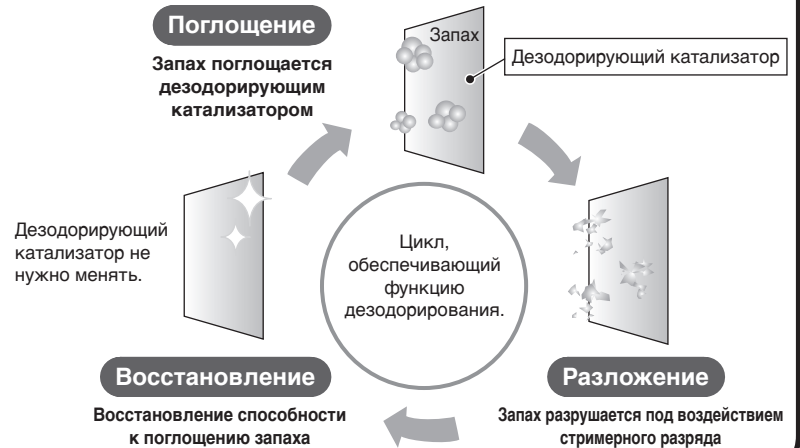

Интенсивность стримера зависит от степени загрязнения воздуха.

Во время работы стримерный разряд может издавать шипящий звук, однако это не является отклонением.

Кроме того, звук может уменьшаться или изменяться по тону в зависимости от условий эксплуатации; такое изменение звука является вариантом нормы.

В некоторых случаях воздух, выходящий из воздуховыпускного отверстия, может иметь слабый запах, источником которого являются остатки озона, выделяемого устройством. Озон выделяется в ничтожно малых количествах, которые не могут нанести вред здоровью.

## Технология на основе активных ионов плазмы

Технология плазменных ионов использует ионы, которые высвобождаются из воздуха под воздействием разряда плазмы; высвободившиеся ионы связываются с компонентами воздуха, образуя активные соединения, такие как радикалы ОН, обладающие высокой окислительной способностью. Эта технология также активно влияет на поверхность некоторых субстанций, таких как плесень и аллергены.

■ Активные ионы плазмы воздействуют на вредные микроорганизмы, подавляя их жизнедеятельность (как показано на иллюстрации)

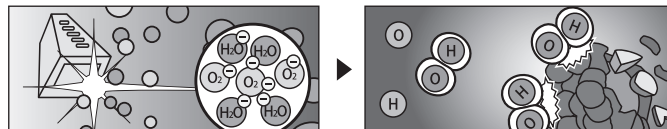

Ионы высвобождаются в воздух  
Связываются с компонентами в воздухе, образуя активные соединения с сильной окисляющей способностью

Воздействует на некоторые субстанции, такие как плесень и аллергены

## Контроль за частицами PM2.5

**Сокращение содержания частиц размером 0,1-2,5 мкм на 99 % (\*1).**

- Без учета притока новых частиц, поступающих в здание через вентиляцию и т. д.
- PM2.5 — общепринятый термин для частиц размером 2,5 мкм или меньше.
- Исследование сокращения количества частиц размером менее 0,1 мкм при работе этого устройства не проводилось. Это устройство не устраняет токсичные вещества, переносимые частицами воздуха.

(\*1) Метод испытания: Стандарт Ассоциации японских производителей электрического оборудования (JEMA) (JEM1467)

Критерий принятия решения: Сокращение содержания частиц размером 0,1-2,5 мкм на 99 % в герметичном помещении объемом 32 м³ в течение 90 минут или быстрее.

Эквивалентно испытательному помещению объемом 32 м³.

Вещества, содержание которых может контролироваться/уменьшаться



Плесень



Пыльца



Аллергены, такие как результаты жизнедеятельности пылевых клещей



Запахи



Формальдегиды



Частицы дизельного топлива



Оксиды азота



Пыль



Желтый песок

Вещества, которые улавливаются устройством

# Содержание

## Прочитайте перед использованием



Функции .....	1
Меры предосторожности .....	3
Меры предосторожности при использовании устройства.....	6
Название частей и операций.....	7
Подготовка перед эксплуатацией .....	11

## Эксплуатация

Использование режима очистителя воздуха .....	15
Изменение скорости воздушного потока .....	16
Использование режима увлажнителя и очистителя воздуха ....	16
Регулировка влажности .....	16

## Полезные функции

Эксплуатация устройства в режиме РЕЖИМ АВТОМ РЕЖИМ ВЕНТИЛЯТОРА / ЭКОНОМ / АНТИПЫЛЬЦА / УВЛАЖНЕНИЕ .....	17
Использование защиты от детей .....	19
Регулировка яркости индикатора .....	19

## Расширенные настройки

Настройки мощности стримера .....	20
Настройки генератора активных ионов плазмы .....	20
Настройка звуковых оповещений .....	21
Настройка чувствительности датчика пыли / PM2.5 .....	21
Настройки режимов в ЭКОНОМИЧНОМ РЕЖИМЕ .....	22

## Техническое обслуживание

Краткое описание процедур обслуживания .....	23
Увлажняющий лоток / фильтр увлажнителя .....	25
Увлажняющие фильтры <b>Замена</b> .....	27
Пылевой фильтр <b>Замена</b> .....	28
Отдельно продаваемые части .....	29
Если устройство не используется в течение длительного времени ....	29
Если функция увлажнения не используется в течение длительного времени ...	29

## Поиск и устранение неисправностей

Информация об индикаторах .....	30
Вопросы и ответы.....	31
Поиск и устранение неисправностей .....	32
Технические характеристики .....	38

# Меры предосторожности

- Во избежание травм и повреждения имущества необходимо соблюдать эти меры предосторожности.
- Последствия неправильного использования классифицируются следующим образом:

 ПРЕДОСТЕРЕЖЕНИЕ	 ОСТОРОЖНО
Невыполнение или неправильное выполнение этих инструкций может привести к травме или смерти.	Невыполнение или неправильное выполнение этих инструкций может привести к повреждению имущества или травмам, степень тяжести которых зависит от обстоятельств.

- Меры предосторожности классифицируются следующим образом и обозначаются с помощью таких символов:

 Запрещено.	 Следовать инструкциям.
--	--

 **ПРЕДОСТЕРЕЖЕНИЕ** Выполняйте, чтобы не допустить воспламенения, поражения электрическим током или серьезной травмы.

## ■ Обращение с электрической вилкой и кабелем

-  • **Не отсоединять вилку устройства от розетки во время работы устройства.** (Возможно воспламенение вследствие перегрева или поражение электрическим током)
- **Не вставлять вилку и не отсоединять ее от розетки влажными руками.** (Возможно поражение электрическим током)
- **Не использовать, если эксплуатация может привести к превышению допустимого номинала электрической розетки или других электротехнических приборов, а также если питающее переменное напряжение меньше 220 В и больше 240 В.** (Превышение номинала электрического разветвителя питания и др. устройств привести к перегреву и воспламенению)
- **Не отключать устройство от розетки, потянув за шнур питания.** (Перегрев или воспламенение вследствие обрыва провода)
- **Не совершать действия, которые могут привести к выходу из строя электрической вилки и шнура.**
  - К таким действиям относятся: повреждение, изменение конструкции, сгибание с силой, вытягивание, скручивание, связывание, помещение тяжелых предметов на электрическую вилку или шнур.
  - Во избежание опасности поврежденную электрическую вилку или шнур питания необходимо заменить; замена должна производиться производителем, официальным сервисным центром или любым другим лицом с аналогичной квалификацией. (Использование с поврежденной розеткой, вилкой или шнуром питания может привести к поражению электрическим током, короткому замыканию или воспламенению)

-  • **Прочно вставить электрическую вилку в розетку до конца.**
  - Не использовать устройство с поврежденной электрической вилкой или с плохо закрепленной электрической розеткой. (Вилка, плохо сидящая в розетке, может стать причиной поражения электрическим током, короткого замыкания или воспламенения, вызванного сильным нагревом электрической вилки)
- **Регулярно очищать электрическую вилку от пыли с помощью сухой ткани.**
  - Отключить устройство от источника питания, если не планируется использовать его в ближайшее время (Дефекты изоляции, возникающие в результате скопления пыли, воздействия влажности и т. д., могут стать причиной воспламенения или перегрева)
- **Прежде чем выполнять осмотр или работы по обслуживанию, а также перед тем, как переместить устройство или заполнить контейнер для воды, отключить устройство и отсоединить его от источника питания.** (Возможно поражение электрическим током или получение травмы)

## ■ Не использовать в следующих местах

-  • **Места, в которых возможно появление масла или горючих газов.** (Эти вещества, попав внутрь устройства, могут вызвать воспламенение, пожар или задымление; кроме того, они вызывают деградацию или растрескивание пластика, который может стать источником травмы)
- **Места, в которых возможно появление агрессивных газов или частиц металлической пыли.** (Всасывание таких веществ устройством и их возгорание может привести к пожару или задымлению)
- **Места с высокой температурой и влажностью, а также места, в которых возможно разбрызгивание воды, например в ванной.** (Возможно воспламенение или поражение электрическим током вследствие утечки тока)
- **Места, доступные для маленьких детей.** (Возможно поражение электрическим током или получение травмы)
- **Места с неустойчивыми полом.** (Бытовые и другие приборы могут, в частности, становиться влажными, и падение устройства может привести к воспламенению или поражению электрическим током)

**⚠ ПРЕДОСТЕРЕЖЕНИЕ** Выполняйте, чтобы не допустить воспламенения, поражения электрическим током или серьезной травмы.

#### ■ Во время использования

- ⊘ **Запрещается использовать моющие средства, содержащие хлор или кислоту.** (Возможно получение травм в результате деградации или растрескивания пластика, а также появление токсичных газов, вредных для здоровья)
- **Держать устройство вдали от горящих сигарет или ароматическая палочек.** (Всасывание таких веществ устройством и их возгорание может привести к пожару или задымлению)
- **Не пытаться разобрать, переоборудовать или самостоятельно отремонтировать устройство.** (Возможно воспламенение, поражение электрическим током или получение травмы) Если нужно отремонтировать устройство, обратиться к продавцу.
- **Не вставлять пальцы, тонкие или любые другие предметы во впускные отверстия для воздуха и воздуховыпускные отверстия.** (Возможно поражение электрическим током, получение травмы или повреждение устройства)
- **Не заливать воду в воздуховыпускное отверстие или в устройство.** (Возможно воспламенение или поражение электрическим током)
- **Не использовать вблизи устройства легковоспламеняющиеся вещества (спреи для волос, инсектициды и т. д.).**  
**Не протирать устройство бензином или растворителем.** (Возможно поражение электрическим током, воспламенение или растрескивание пластика)

#### ■ Обращение с пультом дистанционного управления

- ⊘ **Не оставлять пульт дистанционного управления в местах, доступных для маленьких детей.** (Неправильное использование устройства или непреднамеренное проглатывание батарей могут нанести вред здоровью)
- **Проверить полярность батарей (+/-).** (Возможны короткое замыкание, воспламенение или протечка содержимого батарей)

#### ■ Немедленно выключить и отсоединить устройство от розетки при обнаружении отклонений в работе и появлении неисправностей

##### ⚠ Примеры отклонений и неисправностей

- Устройство не работает, даже если выключатель находится во включенном положении.
  - Ток проходит по кабелю (или не проходит по кабелю) при движении кабеля.
  - Во время работы устройства появляются необычные звуки или вибрации.
  - Оболочка устройства деформирована или сильно нагревается.
  - Появление запаха гари. (Использование устройства, в работе которого наблюдаются отклонения, может привести к неисправности устройства, поражению электрическим током, воспламенению или появлению дыма)
- Обратиться к продавцу.

**⚠ ОСТОРОЖНО** Выполняйте, чтобы не допустить утечки тока, травмы или повреждения имущества.

#### ■ Во время использования

- ⊘ **Не допускать к эксплуатации устройства маленьких детей и людей, неспособных самостоятельно передвигаться (вследствие заболевания или травмы).**
  - ◆ **Для стран ЕС и Турции:**  
 Разрешается использовать это устройство детям старше 8 лет и лицам с ограниченными физическими, сенсорными или умственными способностями, а также лицам, не имеющим опыта и необходимых знаний, только под присмотром или после получения инструкций по безопасному использованию устройства и только при условии, что эти лица понимают опасности, источником которых является устройство. Дети не должны играть с устройством. Детям разрешается выполнять чистку и обслуживание устройства только под присмотром.
  - ◆ **Для других регионов:**  
 Это устройство не предназначено для использования лицами с ограниченными физическими, сенсорными или умственными способностями (включая детей) и лицами, не имеющими опыта или необходимых знаний; такие лица допускаются к эксплуатации только под надзором лица, отвечающего за их безопасность, или после получения инструкций по использованию устройства.
- Следить за детьми и не допускать игр с устройством.
- Лица, находящиеся в состоянии сильной интоксикации или под воздействием медикаментов, вызывающих сонливость, не должны пользоваться устройством. (Возможно поражение электрическим током, получение травмы или ухудшение состояния здоровья)

# Меры предосторожности

**⚠ ОСТОРОЖНО** Выполняйте, чтобы не допустить утечки тока, травмы или повреждения имущества.

- ⊘ **Не пить воду из контейнера для воды. Эту воду нельзя давать животным или использовать для полива растений.** (Возможно нанесения вреда животным или растениям)
- **Не использовать вблизи устройства средства, которые содержат тонкодисперсный порошок, например косметические средства.**  
(Поражение электрическим током или неисправность устройства)
- **Не использовать устройство, если включены фумигирующие инсектициды.**  
– Перед тем, как включить устройство после использования инсектицида, хорошо проветрить помещение. (Выход из устройства химических соединений, скопившихся внутри устройства в большой концентрации, может нанести вред здоровью)
- **Не использовать устройство близи датчика дыма.**  
– Если воздух исходит из устройства в направлении датчика дыма, датчик дыма может реагировать с задержкой или перестать обнаруживать дым.

- ⓘ **Часто проветривать помещение, если устройство используется вместе с топливными обогревателями.**  
– Это устройство не является заменой устройств для вентиляции. (Возможно отравление угарным газом)  
– Это изделие не способно снизить концентрацию угарного газа.
- **Если устройство находится в пределах досягаемости домашнего животного, убедиться, что животное не может его намочить или сжевать шнур питания.**  
(Возможно воспламенение, поражение электрическим током или получение травмы)
- **Если используется увлажнитель, постоянно следить за чистотой в контейнере для воды, увлажняющем лотке и фильтра увлажнителя.**  
– Ежедневно менять воду в контейнере для воды и заливать свежую водопроводную воду.  
– Ежедневно выливать остатки воды из увлажняющего лотка.  
– Регулярно выполнять профилактическое обслуживание внутренних компонентов увлажнителя (увлажняющего лотка и фильтра увлажнителя).  
(Вред здоровью в результате распространения плесени и бактерий, источником которых являются грязь и накипь)  
– При ухудшении состояния здоровья обратиться к медицинскому специалисту.

## ■ Обращение с корпусом устройства

- ⊘ **Не закрывать впускные отверстия для воздуха и воздуховыпускное отверстие бельем, тканью, шторами и другими вещами.**  
(Возможны перегрев или воспламенение, вызванные плохой циркуляцией воздуха)
- **Не распылять и не использовать дезодорирующие и другие виды аэрозолей вблизи устройства.** (Возможна неисправность)
- **Не залезать на устройство, не облокачиваться и не сидеть на устройстве.**  
(Травма в результате опрокидывания или падения устройства)
- **Не ставить устройство горизонтально.** (Поражение электрическим током или неисправность устройства вследствие протечки или выплескивания воды)

## ■ Транспортировка устройства

- ⓘ **Перед транспортировкой устройства отключить питание и слить воду из контейнера для воды и увлажняющего лотка.**  
(Бытовые приборы могут намочнуть, протекающая или разлившаяся вода может стать причиной поражения электрическим током или утечки тока)
- **При подъеме устройства действовать с осторожностью.**  
– Удерживать устройство за ручки, которые расположены в местах, подходящие для захвата. Не держать устройство за ручки, расположенные на контейнере для воды или увлажняющем лотке. (Травма в результате падения устройства)



SKOR002EU

# Меры предосторожности при использовании устройства

## Другие указания

- Не использовать это изделие для специальных целей, например для хранения произведений искусства, учебников/учебных материалов и т. д. (Возможна деградация хранимых предметов)
- Избегать чрезмерного увлажнения воздуха. (Может привести к образованию конденсата и росту плесени)
- Не допускать замораживания. (Возможна неисправность)  
Если есть вероятность замораживания, слить воду из контейнера для воды и увлажняющего лотка.
- Если функция увлажнения не используется, слить воду из контейнера для воды и увлажняющего лотка. (Активный рост плесени и бактерий, источником которых являются грязь и накипь, может привести к возникновению неприятных запахов)

## Не использовать в следующих местах

- В положениях, в которых поток воздуха направлен на стену, мебель, шторы и т. д. (Может вызвать загрязнение или деформацию)
- На толстом ковровом покрытии, на покрывале или матрасе  
Устройство может наклониться, что приведет к проливу воды либо же к неправильной работе датчика уровня воды.
- В местах, где на устройство может воздействовать прямое солнечное излучение  
(Возможно ухудшение чувствительности приемника сигналов на пульте дистанционного управления или изменение цвета устройства)
- Места, в которых устройство подвержено воздействию наружного воздуха (например, возле окон, и т. д.) или прямого потока воздуха от кондиционеров и т. д.  
Возможны ошибки в измерении и индикации комнатной влажности.
- Места вблизи топливных обогревателей, а также места, в которых на устройство направлен поток воздуха от нагревательных приборов  
(Возможны ошибки в измерении и индикации комнатной влажности, возможна деформация)
- Места, где используются химикаты и фармацевтические средства, например больницы, фабрики, лаборатории, салоны красоты и фотолаборатории  
(Летучие химические вещества и растворители вызывают деградацию механических частей, что приводит к появлению утечек и намоканию близлежащих предметов, таких как бытовые приборы.)
- Места, подверженных сильному воздействию электромагнитных волн, например вблизи электромагнитных печей, динамиков и т. д.  
Возможно нарушение функций устройства.
- Места, где может появляться сажа (электропроводящая пыль), источником которой являются свечи, ароматические свечи и т. д.  
Возможно ухудшение производительности фильтров, что приведет к скоплению пыли и к загрязнению помещения.
- Не пользоваться вблизи устройства косметическими и другими средствами, содержащими силикон\*.  
\* Средства для ухода за волосами (средства для покрытия секущихся кончиков волос, муссы для волос, лечебные средства для волос и т. д.), косметические средства, антиперспиранты, антистатики, аэрозоли для защиты от влаги, спреи для блеска, средства для очистки стекол, химические протирочные салфетки, воск и т. д.
  - На игле стримера скапливаются материалы, являющиеся изоляторами, такие как силикон, и они могут препятствовать разряду стримера.
  - Возможно засорение пылевого фильтра, что приведет к утрате устройством очищающей способности.
- Не использовать ультразвуковой увлажнитель или другие подобные бытовые приборы вблизи устройства.  
Возможно засорение пылевого фильтра, что приведет к утрате устройством очищающей способности.



### Информация о разряде стримера и активных ионах плазмы

В некоторых случаях воздух, выходящий из воздуховывпускного отверстия, может иметь слабый запах, источником которого являются остатки озона, выделяемого устройством. Озон выделяется в ничтожно малых количествах, которые не могут нанести вред здоровью.

Это устройство не устраняет токсичные вещества, содержащиеся в табачном дыме (угарный газ и т. д.)

# Название частей и операций

## ⚠ ОСТОРОЖНО

Не поднимать устройство за ручку на контейнере для воды или увлажняющем лотке. (Травма в результате падения устройства)

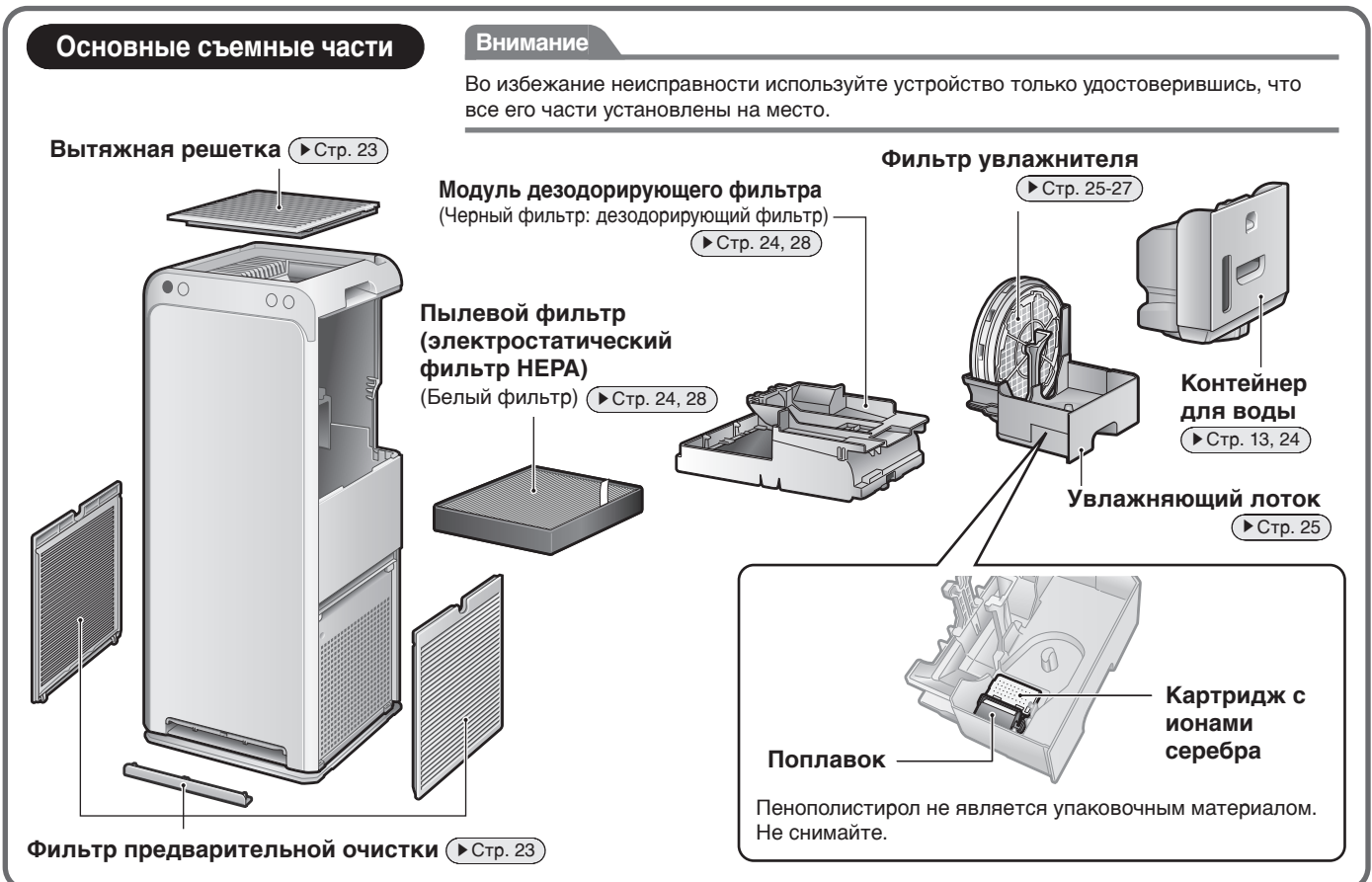
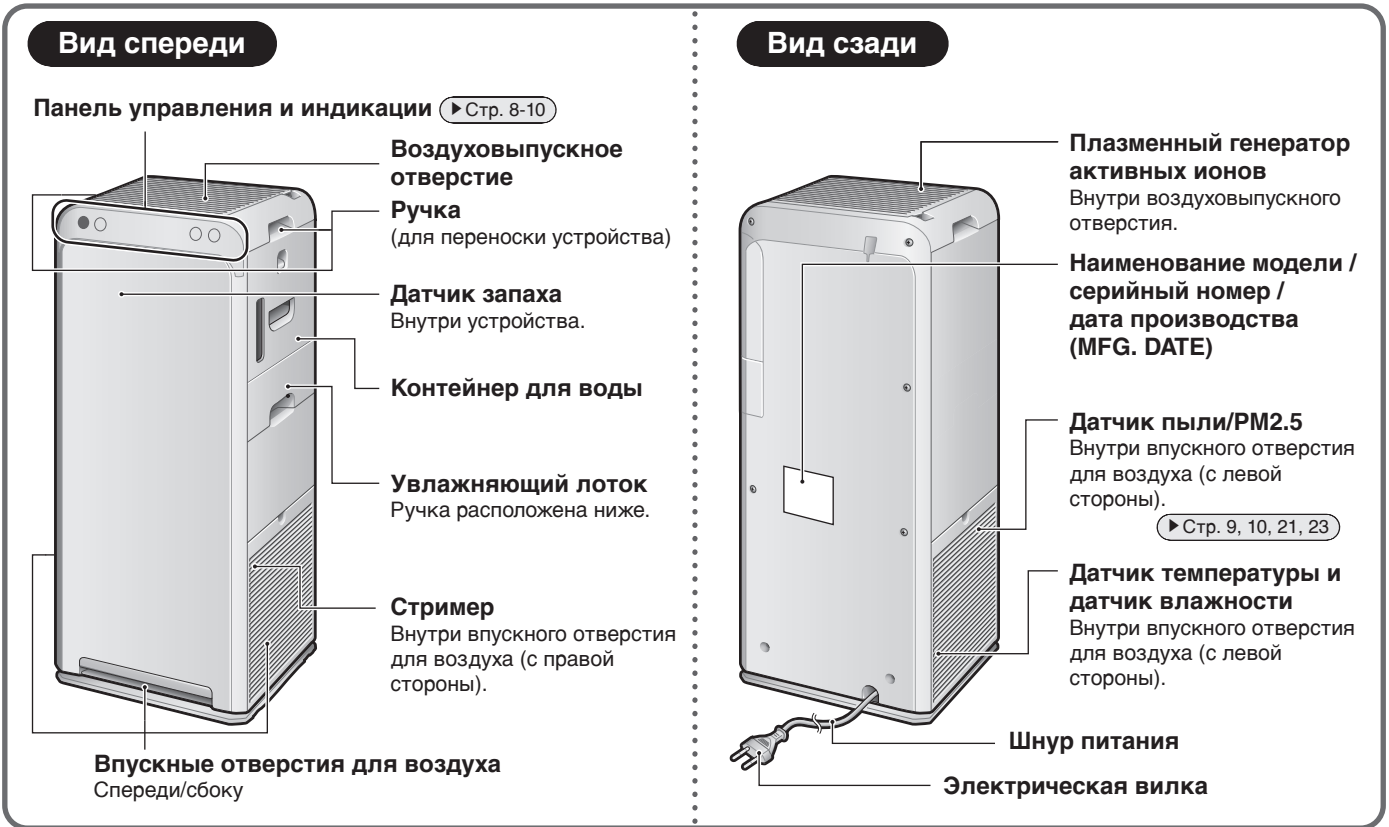



## Панель управления и индикации

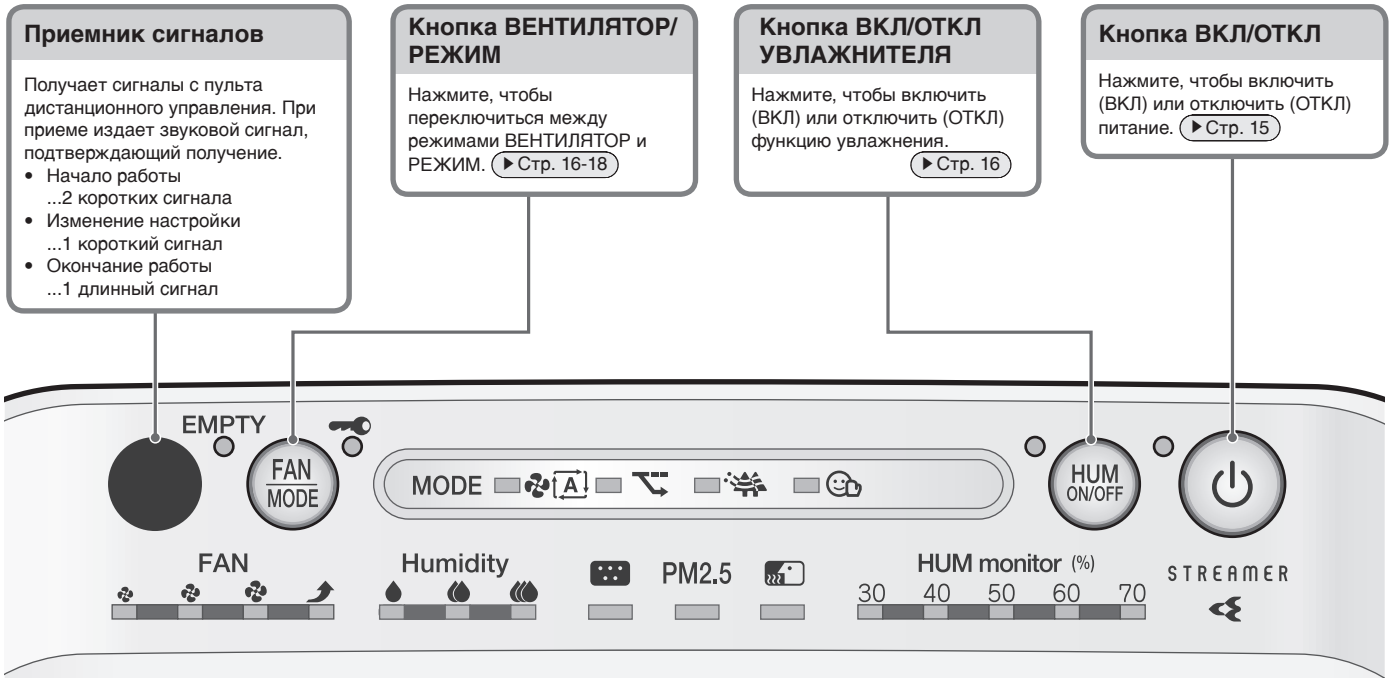

## Пульт дистанционного управления

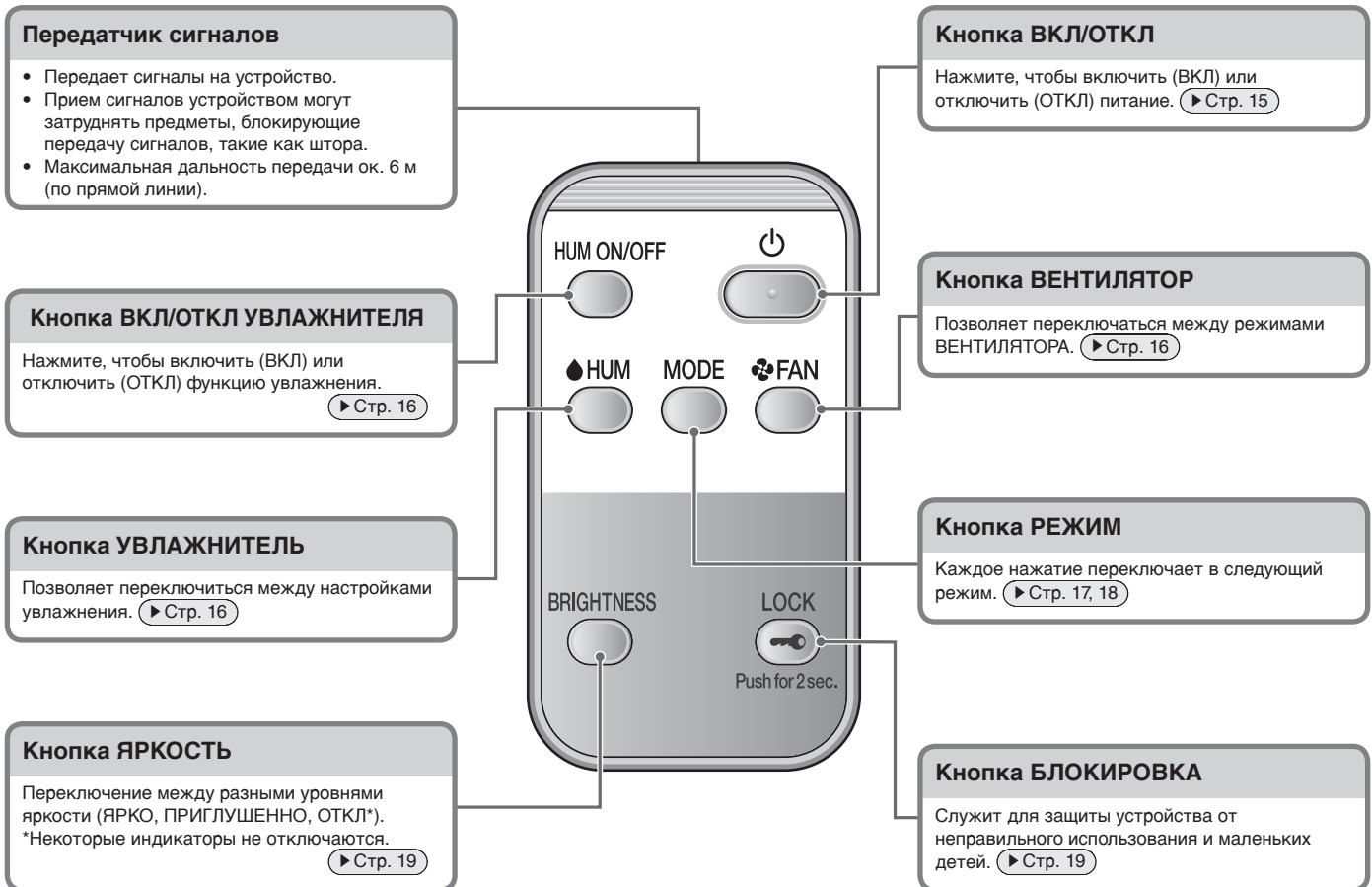

# Название частей и операций

## Панель управления и индикации

Если какой-либо из индикаторов мигает [▶ Стр. 30](#)

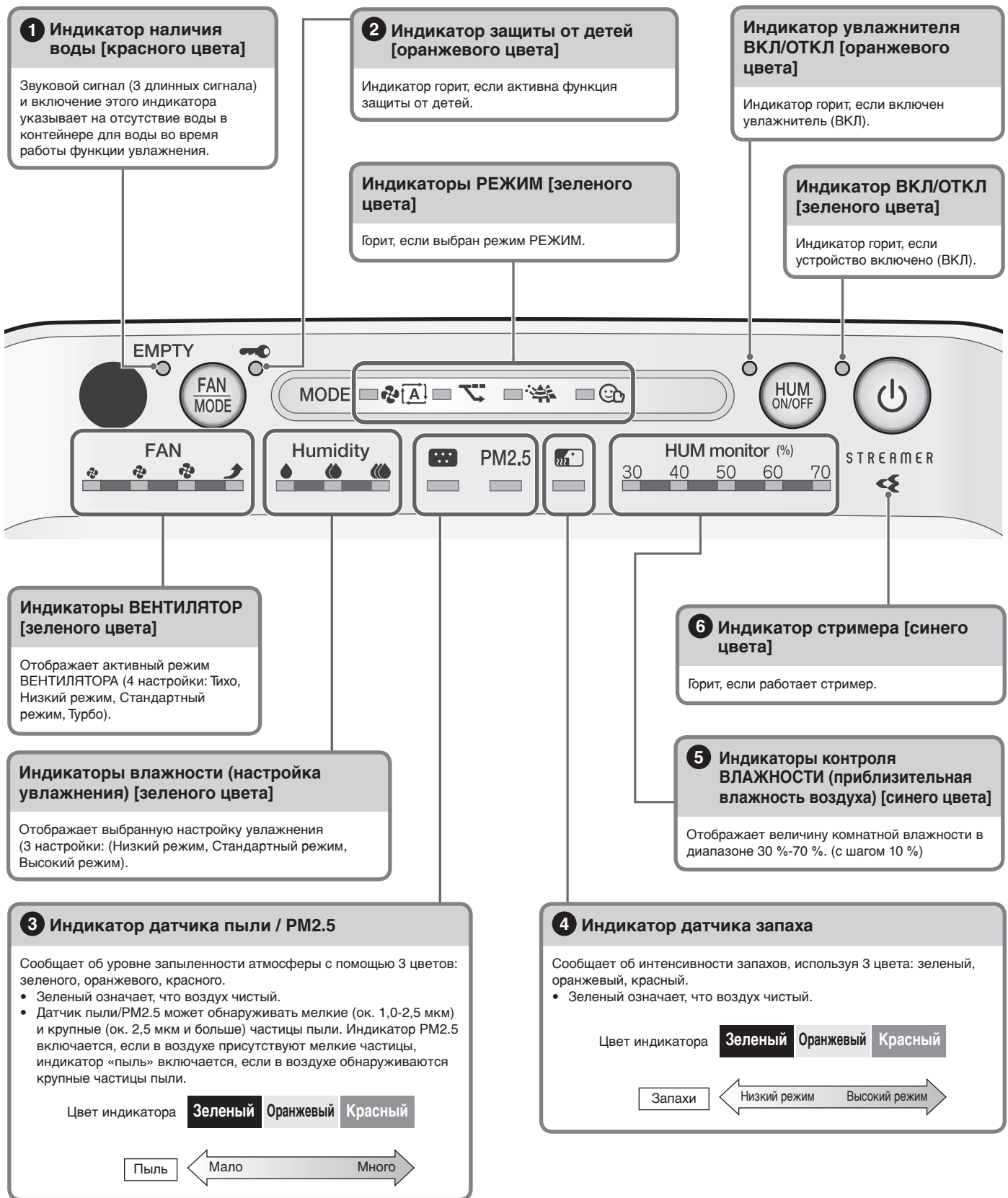

## Информация об индикаторах

### 1 Информация об индикаторе наличия воды

- Если загорается индикатор наличия воды, функция увлажнения отключается (устройство работает только в режиме очистителя воздуха), однако индикатор увлажнителя ВКЛ/ОТКЛ продолжает гореть.
- Включившись, индикатор наличия воды может включаться и выключаться несколько раз, что не является неисправностью.
- Выключите устройство и отсоедините его от источника питания, затем наполните контейнер для воды и вставьте обратно в устройство. Через некоторое время индикатор наличия воды погаснет и устройство включит функцию увлажнения. [▶ Стр. 13](#)
- Чтобы отключить звуковые оповещения (3 длинных сигнала), измените соответствующие настройки. [▶ Стр. 21](#)

### 2 Информация об индикаторе защиты от детей

- Включенный индикатор указывает на ограниченные возможности управления устройством. Нажатие любой кнопки сопровождается звуковым сигналом (3 коротких сигнала), что означает, что активна защита, исключающая неправильное использование устройства маленькими детьми. [▶ Стр. 19](#)

### 3 Информация об индикаторе датчика пыли/PM2.5

- После включения индикатор горит зеленым цветом в течение одной минуты (прибл.) вне зависимости от уровня загрязнения воздуха.
- Если чувствительность датчик пыли/PM2.5 ухудшилась, измените настройку чувствительности датчика. [▶ Стр. 21](#)
- Чувствительность датчика пыли/PM2.5 может существенно ухудшиться, если ВЕНТИЛЯТОР устройства работает в режиме «Турбо» или устройство работает в режимах АВТОМАТИЧЕСКИЙ РЕЖИМ ВЕНТИЛЯТОРА или РЕЖИМ УВЛАЖНЕНИЯ с высокой скоростью воздушного потока. Из-за сильного потока воздуха датчик пыли/PM2.5 не успевает обнаружить пыль, всасываемую через впускные отверстия для воздуха. Это не является неисправностью (отклонением).

#### Диапазон чувствительность датчика пыли/PM2.5

Вещества, на которые реагирует датчик
бытовая пыль, табачный дым, пыльца, следы жизнедеятельности клещей, шерсть домашних животных, частицы дизельного топлива
Вещества, на которые иногда реагирует датчик
пар, масляный чад

### 4 Информация об индикаторе датчика запаха

- Если устройство включается сразу после подсоединения электрической вилки к источнику питания, индикатор горит зеленым цветом в течение одной минуты (прибл.).
- Если интенсивность запаха остается неизменной, датчик может не реагировать на сильный запах в воздухе.
- Следующие виды запахов могут не обнаруживаться: запахи домашних животных, если они не содержат запах аммиака, запах чеснока и т. д.
- Восприятие запаха зависит от человека, поэтому некоторые люди могут ощущать запах, даже если индикатор запаха горит зеленым цветом. При наличии раздражающего запаха переключитесь в режим ручной регулировки потока воздуха и выберите высокую скорость воздушного потока. [▶ Стр. 16](#)

#### Диапазон чувствительности датчика запаха

Вещества, на которые реагирует датчик
табачные запахи, кухонные запахи, запахи, источником которых являются домашние животные, запах туалета, запах мусора, запах плесени, аэрозоли, спирт
Вещества, на которые иногда реагирует датчик
внезапное изменение температуры/влажности, пар, масляный чад, газ, источником которого являются топливные обогреватели

Базовая чувствительность датчика запаха зависит от уровня запаха в первую минуту (прибл.) после подсоединения электрической вилки к источнику питания. Вставьте электрическую вилку в розетку, если воздух в помещении чист (без запаха).

### 5 Информация об индикаторе контроля влажности

- Если уровень влажности менее 30 %, включается индикатор «30». Если уровень влажности выше 70 %, включается индикатор «70».
- Индикатор горит, даже если устройство работает только в режиме очистителя воздуха.

В некоторых случаях уровень влажности, выводимый на индикаторах устройства, может отличаться от показаний других гигрометров.

- Это вызвано тем, что температура и влажность в разных частях помещения может меняться под воздействием воздушных потоков. Поэтому показания индикатора нужно рассматривать лишь как приблизительную оценку влажности в помещении.

### 6 Информация об индикаторе стримера

- Индикатор горит, когда работает стример. Интенсивность стримера зависит от степени загрязнения воздуха.
- Переключите стример в режим низкой интенсивности, если разряд стримера сопровождается шипящим звуком или запах озона вызывает раздражение. [▶ Стр. 20](#)

## Описание символов «ВЕНТИЛЯТОР» и «Влажность»

Таблица символов

\*Размер символов зависит от настройки скорости воздушного потока.

Символ	ВЕНТИЛЯТОР				Влажность		
							
Настройка	Тихо	Низкий режим	Стандартный режим	Турбо	Низкий режим	Стандартный режим	Высокий режим

# Подготовка перед эксплуатацией

## 1 Комплектация

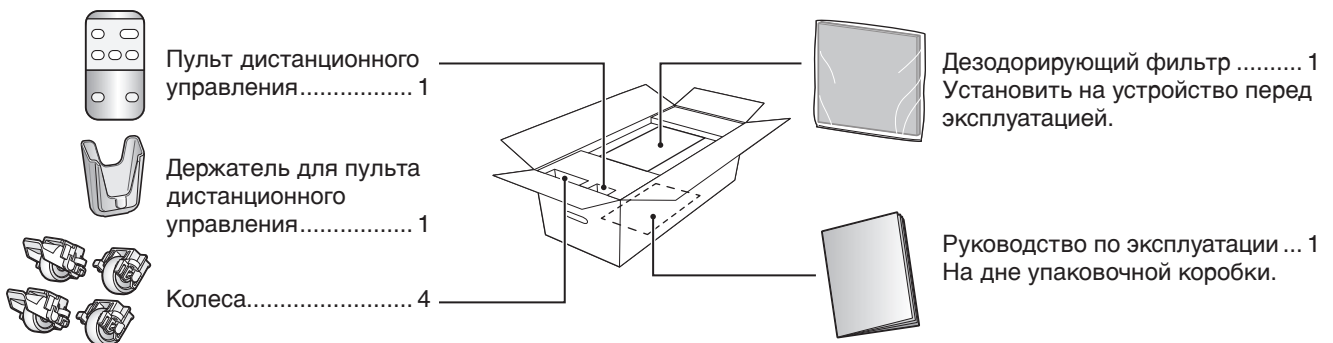

## 2 Установка колес

**1.** Перед установкой снимите с основания ленту, фиксирующую шнур питания, затем извлеките шнур питания.

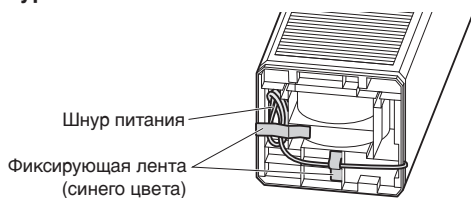

**2.** Переверните устройство лицевой стороной вверх.

- Если устройство положить лицевой стороной вниз, можно поцарапать лицевую поверхность.
- Следите за тем, чтобы не поцарапать заднюю часть устройства электрическими контактами вилки.

**3.** Чтобы исключить дребезжание во время работы, прочно прикрутите колеса с помощью прилагаемых винтов.

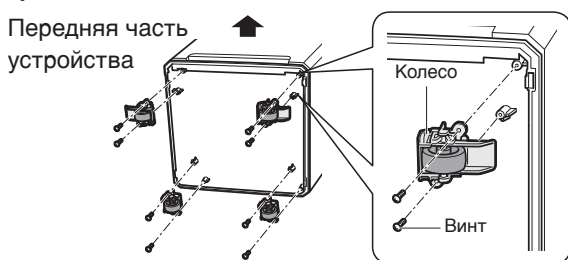

### Расположение колес

- Колеса с фиксаторами прикрепите в углах в передней части устройства.

Колеса с фиксаторами

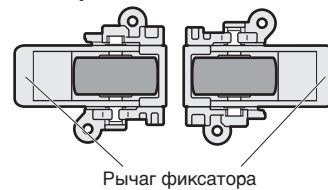

Колеса без фиксаторов

Присоединить так, чтобы эта сторона была направлена к передней части устройства

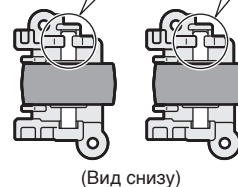

### Внимание

- Не используйте рычаг фиксатора во время установки колес, так как колеса могут отсоединиться.
- Перемещайте устройство на колесах медленно, так как колеса могут поцарапать поверхность пола (зависит от материала пола).
- Если колеса зафиксированы, устройство можно двигать только влево или вправо. Можно также медленно/постепенно поворачивать устройство. Если устройство на колесах, избегайте резких поворотов и резких движений вперед/назад. Если такое движение необходимо, сначала слегка приподнимите устройство.

### Как пользоваться

- На устройстве имеется 2 рычага фиксатора — с левой и правой стороны.

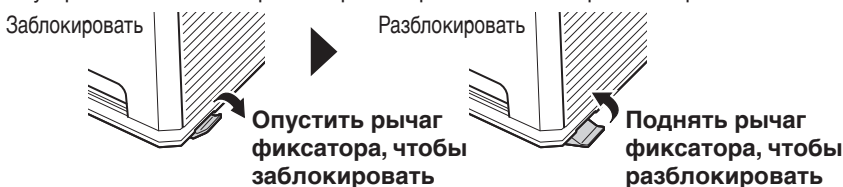

### Внимание

Управляйте рычагами фиксаторов только руками.

**⚠ ОСТОРОЖНО**

Эти действия следует выполнить перед тем, как присоединить электрическую вилку к источнику питания.

### 3 Установка дезодорирующей фильтра

1. Вытащите из устройства контейнер для воды. ▶ Стр. 13
2. Вытащите увлажняющий лоток вместе с установленным на него фильтром увлажнителя. ▶ Стр. 25
3. Снимите модуль дезодорирующего фильтра. ▶ Стр. 28

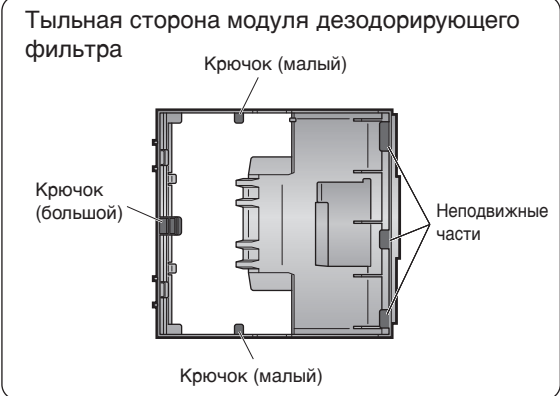
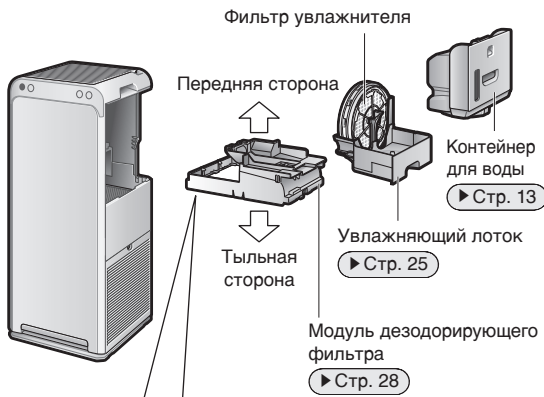

4. Выньте дезодорирующий фильтр из пакета.

Пыль от дезодорирующего фильтра может испачкать руки, поэтому надевайте перчатки.

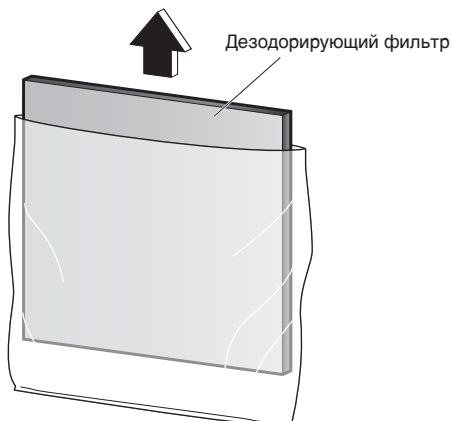

5. Перевернуть модуль дезодорирующего фильтра и установить дезодорирующий фильтр.

- ① Вставьте дезодорирующий фильтр под неподвижные части (в 3 местах).
- ② Расправляя рамку, вставьте дезодорирующий фильтр под крючки (малые) в 2 местах.
- ③ Аналогичным образом вставьте дезодорирующий фильтр под крючок (большой).

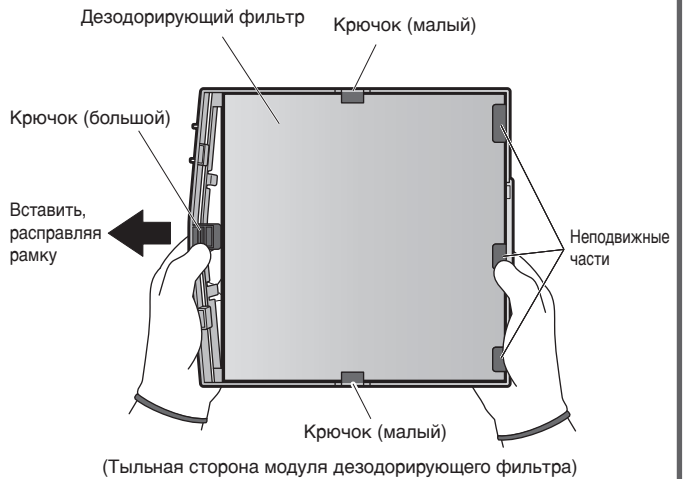

- ④ Посмотрите на переднюю сторону модуля дезодорирующего фильтра и удостоверьтесь, что дезодорирующий фильтр установлен под крючком (большим).

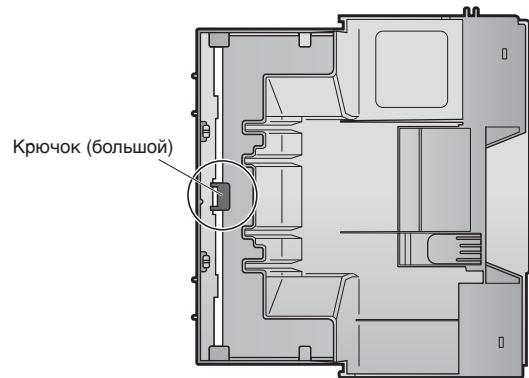

(Передняя сторона модуля дезодорирующего фильтра)

6. Установите модуль дезодорирующего фильтра в основное устройство. ▶ Стр. 28
7. Установите увлажняющий лоток вместе с установленным на него фильтром увлажнителя. ▶ Стр. 25
8. Вставьте контейнер для воды. ▶ Стр. 13

- Если во время включения устройства начинает мигать индикатор стримера, это значит, что дезодорирующий фильтр установлен неправильно.
- Соблюдайте местные правила разделения отходов при утилизации фильтрационного пакета и осушителя.



# Подготовка перед эксплуатацией

## 4 Размещение устройства



### Правильное размещение устройства

- Выберите место, откуда поток воздуха, исходящий из устройства, будет достигать всех частей помещения.
- Поставьте на устойчивую поверхность. На неустойчивой поверхности возможно усиление вибраций устройства.
- Если помехи от силового контура внутри очистителя или кабелей вызывают искажение изображения на экране телевизора или статический шум на соседних радиоустройствах и стереосистемах, переместите очиститель воздуха на расстояние не менее 2 м от ТВ-, радиоустройства или стереосистемы.  
Не кладите рядом с устройством беспроводные телефоны и радиоуправляемые часы.

### Внимание

- Чтобы избежать загрязнения стен, расположите устройство, соблюдая дистанции, показанные на иллюстрации. Следует учитывать, что при эксплуатации в условиях грязного воздуха стены могут загрязняться, даже если устройство установлено на указанном расстоянии. В таких случаях необходимо установить устройство на достаточном расстоянии от стены.
- Если устройство стоит длительное время в одном и том же месте, возможно изменение цвета пола и близлежащих стен, так как воздух поступает в устройство через впускное отверстие для воздуха, расположенное у основания устройства. Рекомендуется регулярно чистить соответствующие поверхности.

## 5 Подготовка контейнера для воды (при использовании функции увлажнения)

### 1. Вытащите контейнер для воды и снимите крышку.



### 2. Наполните контейнер водопроводной водой и закройте крышкой.

#### Внимание

Не добавляйте в контейнер для воды.

- Теплую воду (40 °C или выше), ароматические масла, химические вещества, ароматические вещества, грязную воду, моющее средство и т.д. Эти вещества могут вызвать деформацию или неисправность устройства.
- Воду из другого очистителя воды, ионный раствор щелочи, минеральную воду, родниковую воду и т. д. Эти вещества могут вызвать рост плесени или бактерий.
- Заливайте воду в месте, где расплескавшаяся вода не вызовет проблем.
- Прежде чем заливать воду, очистите контейнер для воды, взболтав внутри него небольшое количество воды.
- Информация по уходу и обслуживанию контейнера для воды приводится на [Стр. 24](#).



Плотно закрутите крышку на контейнере для воды. В противном случае вода может протечь.

- Наполненный контейнер для воды имеет значительный вес. При переноске прочно держите контейнер для воды **двумя руками**.
- По возможности не прикасайтесь к клапану в центре крышки. Через него протекает вода из контейнера.
- **Закрутите крышку и переверните контейнер для воды вверх ногами (крышка должна быть внизу), чтобы убедиться, что вода не протекает.**

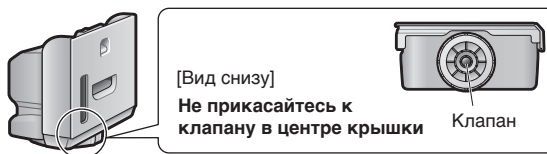

### 3. Вставьте контейнер для воды в устройство.

- Держась за ручку, вставьте контейнер для воды в увлажняющий лоток.



#### Внимание

Так как остатки воды в увлажняющем лотке могут привести к возникновению неприятных запахов или скоплению грязи, при каждом заполнении контейнера для воды необходимо сливать из увлажняющего лотка остатки воды.

При наличии неприятного запаха или грязи, см. [Стр. 25](#).

## 6 Подготовка пульта дистанционного управления

### 1. Установите держатель для пульта дистанционного управления.

- Вставьте крючок для держателя для пульта дистанционного управления в щель в задней части устройства.

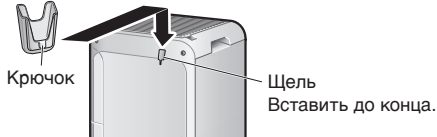

### 2. Снимите прозрачную пленку.

- После снятия прозрачной пленки пульт дистанционного управления готов к использованию.



### Как пользоваться

- Направьте передатчик сигналов на пульт дистанционного управления к приемнику сигналов на устройстве. Прием сигналов устройством могут затруднять предметы, блокирующие передачу сигналов, такие как шторы.
- Максимальная дальность передачи ок. 6 м (по прямой линии).

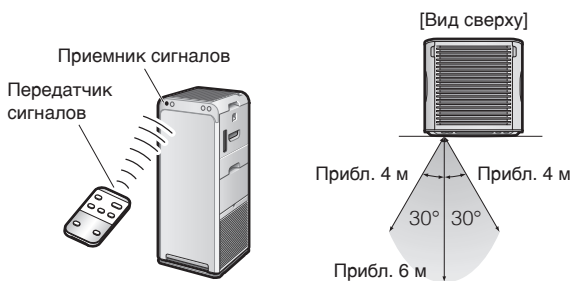

### Информация о пульте дистанционного управления

- Не допускайте попадания воды на поверхность и внутрь пульта дистанционного управления. (Возможна неисправность)
- Возможно затруднения в приеме сигнала, если в помещении имеются флуоресцентные лампы с электронным пускорегулирующим устройством (флуоресцентные лампы инверторного типа).
- Не используйте вблизи осветительных приборов (на расстоянии 1 м и ближе). (Возможно ухудшение чувствительности приемника сигналов на пульте дистанционного управления или изменение цвета устройства)

### Замена батареи

- Передвиньте защелку, расположенную на батарейном отсеке в основании пульта дистанционного управления, в направлении, указанном стрелкой.
- Вытащите батарейный отсек.
- Замените батарею.
- Установите батарейный отсек на место.

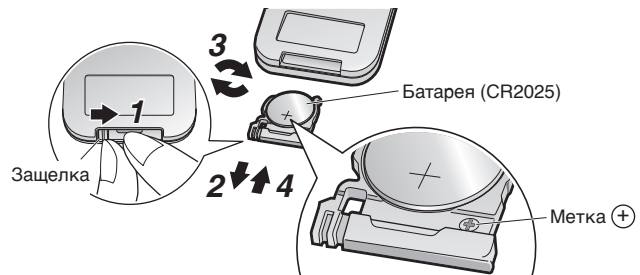

Вставьте батарею в батарейный отсек так, чтобы сторона с меткой + была направлена в сторону с меткой +

### Информация о батареях

- Храните батареи в месте, недоступном для детей. При проглатывании батареи немедленно обратитесь в ближайшее отделение скорой помощи.
- Если изделие не будет использоваться в течение длительного времени, во избежание травм или повреждения устройства, которые могут возникнуть в результате протечки или разрыва батареи, извлеките батарею.
- При попадании электролита батареи в глаза не трите глаза. Немедленно промойте глаза водопроводной водой и обратитесь к медицинскому специалисту.
- Не подвергайте батарею воздействию тепла или пламени. Не разбирайте батареи и не меняйте их конструкцию. Возможно повреждение изоляции или других частей, находящихся внутри батареи, что приведет к вытеканию электролита, разрыву или перегреву батареи.
- Перед утилизацией батареи изолируйте контакт, обернув его лентой. (В случае хранения вместе с другими металлическими предметами или элементами питания батарея может перегреться, разорваться или воспламениться) Соблюдайте местные правила разделения отходов при утилизации батареи.
- Как правило, интервал между заменами батарей составляет один год, однако, если прием сигнала ухудшился, замените батарею раньше (CR2025).
- При использовании батарей с истекающим сроком годности также может потребоваться более ранняя замена.
- Батареи, прилагаемые к устройству, предназначены для первичной эксплуатации, и, возможно, их потребуется заменить раньше, чем через 1 год.

## 7 Подсоединение электрической вилки к розетке

- Базовая чувствительность датчика запаха зависит от уровня запаха в первую минуту (прибл.) после подсоединения электрической вилки к источнику питания.

**Вставьте электрическую вилку в розетку, если воздух в помещении чист (без запаха).**

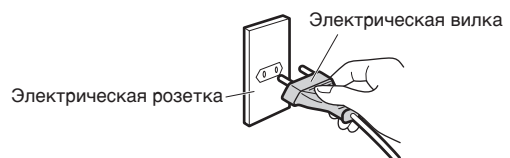

Не выключайте работающее устройство, вытаскивая вилку из электрической розетки. (Возможно возгорание вследствие перегрева или поражение электрическим током)

# Эксплуатация

## Эксплуатация

Точную настройку устройства можно выполнить с пульта дистанционного управления.

### Пульт дистанционного управления

Управление через пульт дистанционного управления.

### Устройство

Управление через панель управления и индикации на устройстве.

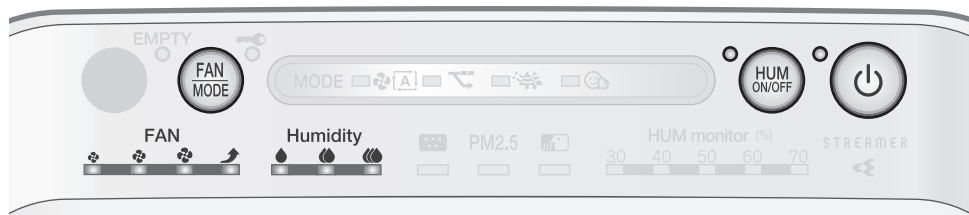

## Внимание

- Если устройство работает, не перемещайте его, не устанавливайте на него и не снимайте с него съемные части. Такие действия могут вызвать протечку воды, поломку или неисправность устройства.

## Использование режима очистителя воздуха (операция включения ВКЛ и выключения ОТКЛ)

Устройство очищает воздух в помещении.

### Пульт дистанционного управления

Нажмите  .

### Устройство

Нажмите  .

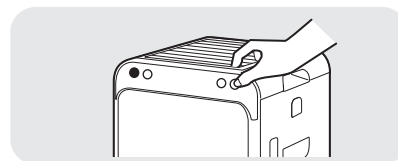

- Нажмите еще раз, чтобы выключить.
- Загорится индикатор ВКЛ/ОТКЛ [зеленого цвета].
- Если во время выключения использовалась функция увлажнения, при следующем включении устройства функция увлажнения запустится автоматически.

Если устройство должно использоваться только в режиме очистителя воздуха, отключите увлажнитель, нажав  или  .

## Внимание

Если устройство работает только в режиме очистителя воздуха, слейте воду из контейнера для воды и увлажняющего лотка.

## Примечание

- Новое устройство настроено для работы в режиме очистителя воздуха, в АВТОМАТИЧЕСКОМ РЕЖИМЕ ВЕНТИЛЯТОРА и с включенным генератором активных ионов плазмы.
- После отключения или отсоединения от источника питания устройство будет работать с настройками, которые использовались до отключения.
- Настройки устройства нельзя изменить в течение 2 секунд после подключения электрической вилки.



## Изменение скорости воздушного потока

Выберите нужную настройку вентилятора (режим ВЕНТИЛЯТОР).

: Тихо   
 : Низкий режим   
 : Стандартный режим   
 : Турбо   
 \* Размер символов меняется в зависимости от выбранного режима ВЕНТИЛЯТОРА.

### Пульт дистанционного управления

Нажмите .

- После каждого нажатия включается следующий индикатор ВЕНТИЛЯТОР [зеленого цвета].

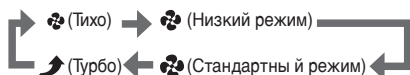

### Устройство

Нажмите .

- После каждого нажатия включается следующий индикатор ВЕНТИЛЯТОР [зеленого цвета] и индикатор РЕЖИМ [зеленого цвета].



### Информация о режимах ВЕНТИЛЯТОР

- Тихо**    Генерируется слабый воздушный поток. Рекомендуется использовать в часы сна. В этом режиме дезодорирующая способность ограничена, поэтому, если необходимо быстро устранить запах в помещении, рекомендуется использовать ВЕНТИЛЯТОР в стандартном и более интенсивных режимах.
- Турбо**    Генерируется поток воздуха высокой интенсивности, который позволяет быстро очистить атмосферу в помещении. Рекомендуется для использования во время очистки помещения.

## Использование режима увлажнителя и очистителя воздуха

Устройство увлажняет и очищает воздух в помещении.

Наполните водой контейнер для воды. [▶ Стр. 13](#)

### Пульт дистанционного управления

Нажмите .

- Чтобы отменить операции, нажмите на кнопку еще раз.
- Включится индикатор увлажнителя ВКЛ/ОТКЛ [оранжевого цвета].

### Устройство

Нажмите .

### Внимание

Прежде чем включить эту функцию, убедитесь, что в устройство вставлен фильтр увлажнителя. Для наполнения контейнера для воды используйте только водопроводную воду. Ежедневно меняйте воду в увлажняющем лотке и контейнере для воды. **Так как остатки воды в увлажняющем лотке могут привести к возникновению неприятных запахов или скоплению грязи, при каждом заполнении контейнера для воды необходимо сливать из увлажняющего лотка остатки воды.**

- **Функция увлажнения всегда работает вместе с функцией очистки воздуха. (Нельзя включить только функцию увлажнения.)**
- Как только будет достигнут заданный уровень влажности, включится индикатор наличия воды и функция увлажнения будет отключена. При этом устройство продолжит работать в режиме очистителя воздуха.

### Примечание

- При использовании функции увлажнения температура внутри помещения может снизиться.
- При работе функции увлажнения можно услышать всплески, что не является отклонением от нормы (неисправностью). [▶ Стр. 32](#)

- Если в РЕЖИМЕ УВЛАЖНЕНИЯ нажать или , функция увлажнения отключится и включится АВТОМАТИЧЕСКИЙ РЕЖИМ ВЕНТИЛЯТОРА.

## Регулировка влажности

Выберите нужный уровень влажности.

### Пульт дистанционного управления

Нажмите .

### Устройство

Нельзя задать на устройстве.

- После каждого нажатия включается следующий индикатор уровня влажности [зеленого цвета].



### Информация о настройках увлажнения

- Низкий режим**    Заданный уровень влажности составляет прибл. 40 %\*.
- Стандартный режим**    Заданный уровень влажности составляет прибл. 50 %\*.
- Высокий режим**    Заданный уровень влажности составляет прибл. 60 %\*.

\* В некоторых случаях фактический показатель влажности превышает (или не достигает) заданного уровня влажности, так как на влажность влияют такие условия, как температура внутри и снаружи здания и уровень влажности в помещении. [▶ Стр. 36](#)

### Примечание

- Если на устройстве отключена функция увлажнения, нажмите на кнопку , чтобы включить функцию увлажнения.
- Уровень влажности нельзя выбрать, если устройство работает в РЕЖИМЕ УВЛАЖНЕНИЯ.

Если в РЕЖИМЕ УВЛАЖНЕНИЯ нажать , РЕЖИМ УВЛАЖНЕНИЯ отключится и включится АВТОМАТИЧЕСКИЙ РЕЖИМ ВЕНТИЛЯТОРА. В этом случае будет использоваться выбранный ранее уровень влажности.

# Полезные функции

Пульт дистанционного управления



Устройство



## Эксплуатация устройства в режиме РЕЖИМ

Выберите РЕЖИМ в зависимости от своих потребностей.  
Поток воздуха регулируется автоматически, если устройство работает в режиме РЕЖИМ.

Пульт дистанционного управления

Нажмите **MODE**.

- После каждого нажатия включается следующий индикатор РЕЖИМ [зеленого цвета].



Устройство

Нажмите **FAN MODE**.

- После каждого нажатия включается следующий индикатор РЕЖИМ [зеленого цвета] и индикатор ВЕНТИЛЯТОР [зеленого цвета].



Примечание

- При выборе РЕЖИМА УВЛАЖНЕНИЯ всегда включается увлажнитель.
- Если в режиме ВЕНТИЛЯТОР выбрано значение «Тихо», а также если АВТОМАТИЧЕСКИЙ РЕЖИМ ВЕНТИЛЯТОРА был выбран после того, как устройство уже некоторое время работает в РЕЖИМЕ УВЛАЖНЕНИЯ, функция увлажнения не отключается. (Уровень влажности в таком случае соответствует уровню влажности, установленному перед активацией РЕЖИМА УВЛАЖНЕНИЯ.)

РЕЖИМ

Управление и функции

АВТОМ РЕЖИМ ВЕНТИЛЯТОРА

**Автоматическая регулировка скорости воздушного потока**

Работа ВЕНТИЛЯТОРА (настройки «Тихо», «Низкий режим», «Стандартный режим» и «Высокий режим») автоматически регулируется в зависимости от степени загрязнения воздуха и уровня влажности (если используется функция увлажнения).

Очищающая способность повышается с увеличением скорости воздушного потока.

- Нажмите  HUM, чтобы выбрать нужный уровень влажности.
- Степень загрязнения воздуха определяется по объему пыли и интенсивности запахов в окружающем воздухе.

**Низкое потребление энергии**

Если в ЭКОНОМИЧНОМ РЕЖИМЕ выбран энергосберегающий режим, ВЕНТИЛЯТОР автоматически переключается между режимом «Тихо» и «Низкий». Этот режим отличается пониженным уровнем шума и более низким потреблением энергии (\*1).

Если в воздухе нет загрязнений и достигнут заданный уровень влажности (функция увлажнения включена), через некоторое время устройство переключается в режим мониторинга.

Рекомендуется использовать в часы сна.

\*1 В сравнении с АВТОМАТИЧЕСКИМ РЕЖИМОМ ВЕНТИЛЯТОРА (ок. 10,6 Вт-ч) потребление энергии в ЭКОНОМИЧНОМ РЕЖИМЕ (ок. 6,9 Вт-ч) на 3,7 Вт-ч ниже.

Условия испытания: эксплуатация на площади 10 м<sup>2</sup> более 1 часа. 1 сигарета была выкурена сразу же после включения устройства.

ЭКОНОМ

**Энергосберегающий режим**

Вентилятор в режиме ВЕНТИЛЯТОР автоматически переключается между настройками «Тихо» и «Низкий режим».

Если в воздухе нет загрязнений и достигнут заданный уровень влажности (функция увлажнения включена), через некоторое время...



Если падает уровень влажности или в воздухе присутствуют пыль или запахи...

**Режим мониторинга**

- Вентилятор периодически включается и выключается. Осуществляется мониторинг уровня влажности, наличия пыли и запахов.
- Следующие функции отключены, что позволяет снизить потребление энергии.

Стример  ОТКЛ    Увлажнение  ОТКЛ (\*2)  
Активные ионы плазмы  ОТКЛ

\*2 Горит индикатор увлажнителя ВКЛ/ОТКЛ.

- Если в режиме ВЕНТИЛЯТОР выбрано «Тихо» или «Низкий режим», функции очистки и увлажнения работают на более низкой мощности.
- Если воздух не поступает в устройство из-за отключенного вентилятора, чувствительность датчиков пыли/PM2.5, запаха и влажности снижается. Чтобы избежать потери чувствительности, выключите режим мониторинга. ▶ Стр. 22
- Настройка режима ВЕНТИЛЯТОР производится автоматически. Поток воздуха нельзя отрегулировать вручную.
- Нажмите  HUM, чтобы выбрать нужный уровень влажности.

АНТИПЫЛЬЦА

**Снижение уровня защиты от пыли**

Устройство генерирует мягкий поток воздуха, переключаясь каждые 5 минут между режимами ВЕНТИЛЯТОРА «стандартный» и «низкий»; в этом случае пыльца захватывается потоком воздуха, не успевая достичь пола.

• Настройка режима ВЕНТИЛЯТОР производится автоматически. Поток воздуха нельзя отрегулировать вручную.

- Нажмите  HUM, чтобы выбрать нужный уровень влажности.

УВЛАЖНЕНИЕ

**Борется с сухостью горла и кожи**

Устройство автоматически регулирует влажность таким образом, чтобы обеспечить мягкое увлажнение горла и кожи.

- Так как устройство поддерживает достаточно высокую влажность, то при достаточно большой разности между комнатной и наружной температурой возможно образование конденсата.
- Настройка режима ВЕНТИЛЯТОР производится автоматически. Поток воздуха нельзя отрегулировать вручную.
- Уровень влажности регулируется автоматически. Уровень влажности нельзя выбрать.

- Если в РЕЖИМЕ УВЛАЖНЕНИЯ нажать  HUM, РЕЖИМ УВЛАЖНЕНИЯ отключится и включится АВТОМАТИЧЕСКИЙ РЕЖИМ ВЕНТИЛЯТОРА. В этом случае будет использоваться выбранный ранее уровень влажности.

■ Условия в помещении и заданная влажность

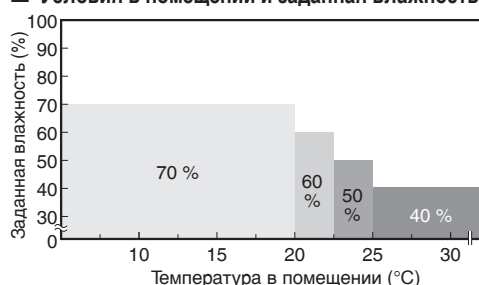

# Полезные функции

Пульт дистанционного управления

Устройство



## Использование защиты от детей

Кнопочное управление заблокировано, что исключает возможность неправильного использования или использования маленькими детьми.

Пульт дистанционного управления

Устройство

Нажмите и удерживайте в течение ок. 2 секунд.



Нельзя задать на устройстве.

• Нажмите и удерживайте  в течение 2 секунд, чтобы отключить защиту.

• Если активна защита от детей, функции управления устройством ограничены. Нажатие любой кнопки сопровождается звуковым сигналом (3 коротких сигнала), что означает, что активна защита, исключающая неправильное использование устройства маленькими детьми.

### Примечание

- Если устройство будет отключено от источника питания, когда активна функция защиты от детей, при следующем включении функция защиты от детей отключается.
- Если функция активна, горит индикатор защиты от детей [оранжевого цвета].

## Регулировка яркости индикатора

Яркость индикатора можно регулировать.

Пульт дистанционного управления

Устройство

Нажмите  .

Нельзя задать на устройстве.

• Нажмите, чтобы перейти к следующей настройке.



### Примечание

- Этой функцией имеет смысл воспользоваться, если свет индикатора раздражает в часы сна.
- Индикатор ВКЛ/ОТКЛ и индикатор наличия воды не отключаются, даже если в настройках яркости выбрано ОТКЛ. Эти индикаторы горят с настройкой яркости ПРИГЛУШЕННО.
- Если для кнопок, перечисленных ниже, выбрана настройка яркости ОТКЛ, их яркость сначала снижается до уровня ПРИГЛУШЕННО, и индикаторы отключаются через ок. 10 сек.



# Расширенные настройки

Если раздражает шипящий звук, которым сопровождается разряд стримера, или запах озона

\*Настройка в момент покупки

## Настройки мощности стримера

Стандартный режим*	Низкий режим
--------------------	--------------

Процедуры настройки **Пульт дистанционного управления**

Не вынимая электрическую вилку из розетки, нажмите  и  и удерживайте в течение 3 секунд на выключенном устройстве.

- При удерживании кнопок  и  в течение 3 секунд стример переключается между режимами «Стандартный» и «Низкий».

[После того, как выбран низкий режим]

Устройство издает короткий звуковой сигнал, индикатор стримера мигает в течение ок. 5 секунд.



[После того, как выбран стандартный режим]

Устройство издает короткий звуковой сигнал, индикатор стримера горит непрерывно в течение ок. 5 секунд.



### ■ Индикация рабочего состояния стримера

Настройка мощности стримера		Стандартный режим	Низкий режим
ВЕНТИЛЯТОР	Тихо, Низкий режим	ВКЛ-ОТКЛ*	ОТКЛ
	Стандартный режим		ВКЛ-ОТКЛ*
	Турбо	ВКЛ	ВКЛ
РЕЖИМ	АВТОМ РЕЖИМ ВЕНТИЛЯТОРА, АНТИПЫЛЬЦА, ВЛАЖНОСТЬ	ВКЛ-ОТКЛ*	ВКЛ-ОТКЛ*
	ЭКОНОМ		ОТКЛ

\*Состояние «ВКЛ-ОТКЛ» означает, что стример автоматически включается и выключается в зависимости от степени загрязнения воздуха в помещении и режима ВЕНТИЛЯТОР.

- Индикатор стримера отключен, если функция стримера не используется.

### Примечание

- Рекомендуется использовать стандартный режим стримера, так как в низком режиме дезодорирующая способность устройства ограничена.
- Настройки сохраняются, даже если устройство было выключено от источника питания.

Если нужно отключить генератор активных ионов плазмы



\*Настройка в момент покупки

## Настройки генератора активных ионов плазмы

ВКЛ*	ОТКЛ
------	------

Процедуры настройки **Пульт дистанционного управления**

Не вынимая электрическую вилку из розетки, нажмите  и  и удерживайте в течение 3 секунд на выключенном устройстве.

- При удерживании кнопок  и  в течение 3 секунд настройка переключается между значениями ВКЛ и ОТКЛ.

[После того, как выбрана настройка ОТКЛ]

Устройство издает короткий звуковой сигнал, индикаторы пыли/PM2.5 и датчика запаха мигают зеленым цветом в течение ок. 5 секунд.

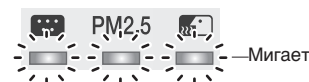

[После того, как выбрана настройка ВКЛ]

Устройство издает короткий звуковой сигнал, индикаторы пыли/PM2.5 и датчика запаха горят непрерывно зеленым цветом в течение ок. 5 секунд.



### Примечание

- Настройки сохраняются, даже если устройство было выключено от источника питания.
- Если выбрана настройка ОТКЛ, устройство прекращает генерировать разряд с активными ионами плазмы, но функция удаления пыли и запаха продолжает работать.
- Если запах озона вызывает раздражение, выберите ОТКЛ в настройке генератора активных ионов плазмы.
- Если запах озона сохраняется даже после отключения генератора, переключите стример в низкий режим.

# Расширенные настройки

Если раздражает звук, издаваемый устройством в момент включения индикатора наличия воды

\*Настройка в момент покупки

## Настройка звуковых оповещений

ВКЛ\*

ОТКЛ

Процедуры настройки **Устройство**

Не вынимая электрическую вилку из розетки, нажмите  и удерживайте в течение 3 секунд на выключенном устройстве.

- При удерживании кнопки  в течение 3 секунд настройка переключается между значениями ВКЛ и ОТКЛ.

[После того, как выбрана настройка ОТКЛ]

Устройство издает короткий звуковой сигнал, индикатор влажности  (стандартный режим) мигает в течение ок. 5 секунд.

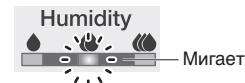

[После того, как выбрана настройка ВКЛ]

Устройство издает короткий звуковой сигнал, индикатор влажности  (стандартный режим) горит непрерывно в течение ок. 5 секунд.



### Примечание

- Эта функция может быть полезна в часы сна.
- Настройки сохраняются, даже если устройство было выключено от источника питания.
- Оповещение об ошибке нельзя отключить.

Если нужно изменить чувствительность датчика пыли/PM2.5

\*Настройка в момент покупки



## Настройка чувствительности датчика пыли / PM2.5

Высокий режим

Средний режим\*

Низкий режим

Процедуры настройки **Пульт дистанционного управления** **Устройство**

**1. Нажмите на устройстве кнопку  и удерживайте ее в течение ок. 5 секунд до короткого сигнала, затем нажмите  на пульте дистанционного управления, одновременно удерживая кнопку  на устройстве.**

- Настройку можно изменить как на включенном, так и на отключенном устройстве.

**2. Отпустите обе кнопки после короткого звукового сигнала.**

- Один из индикаторов ВЕНТИЛЯТОР  (Низкий режим),  (Стандартный режим),  (Турбо) мигает в течение 5 секунд, затем включается и горит непрерывно индикатор, соответствующий выбранному уровню чувствительности.

**3. Нажмите  на устройстве, чтобы изменить настройку чувствительности.**

- Нажатие приводит к включению следующего индикатора ВЕНТИЛЯТОР, соответствующего следующей настройке чувствительности.

Для выбора **высокого уровня** чувствительности

▶ Выберите индикатор ВЕНТИЛЯТОР  (Турбо).

Для выбора **низкого уровня** чувствительности

▶ Выберите индикатор ВЕНТИЛЯТОР  (Низкий режим).

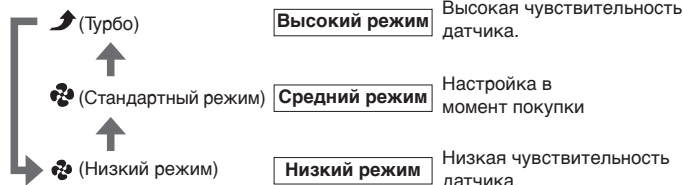

- Выбранная настройка отображается с помощью индикаторов ВЕНТИЛЯТОР. Если индикаторы ВЕНТИЛЯТОРА не переключаются, отсоедините устройство от источника питания, подождите 5 секунд, затем подсоедините электрическую вилку устройства к источнику питания и повторите процедуру сначала.

**4. Выбрав нужную настройку, нажмите  на пульте дистанционного управления.**

- Устройство издает короткий звуковой сигнал, и индикатор, соответствующий выбранной настройке, начинает мигать. Пока мигает индикатор, отсоедините устройство от источника питания, подождите 5 секунд, затем подсоедините электрическую вилку устройства к источнику питания. Настройка завершена.
- Если процедура не была завершена, устройство не переключается в стандартный режим.

### Примечание

- Настройки сохраняются, даже если устройство было выключено от источника питания.

Как отключить режим мониторинга (в ЭКОНОМИЧНОМ РЕЖИМЕ)

\*Настройка в момент покупки





## Настройки режимов в ЭКОНОМИЧНОМ РЕЖИМЕ

Мониторинг ВКЛ*	Мониторинг ОТКЛ
--------------------	--------------------

Процедуры настройки

Пульт дистанционного управления

Устройство

- Нажмите на устройстве кнопку  и удерживайте ее в течение ок. 5 секунд до короткого сигнала, затем нажмите  на пульте дистанционного управления, одновременно удерживая кнопку  на устройстве.
  - Настройку можно изменить как на включенном, так и на отключенном устройстве.
- Отпустите обе кнопки после короткого звукового сигнала.
  - Индикатор ВЕНТИЛЯТОР  (Тихо) и индикатор ЭКОНОМИЧНЫЙ РЕЖИМ включаются и мигают в течение ок. 5 секунд. Индикатор ЭКОНОМИЧНЫЙ РЕЖИМ горит непрерывно или мигает в зависимости от состояния режима мониторинга (ВКЛ/ОТКЛ).
- Нажмите  на устройстве, чтобы изменить эту настройку.
  - Нажатие на эту кнопку приводит к включению (ВКЛ) или отключению (ОТКЛ) индикатора ЭКОНОМИЧНЫЙ РЕЖИМ. (Индикатор ВЕНТИЛЯТОР  (Тихо) продолжает гореть.)

Для включения режима мониторинга (настройка ВКЛ)  
▶ Включите индикатор ЭКОНОМИЧНЫЙ РЕЖИМ.



ВКЛ

Настройка в момент покупки

Для отключения режима мониторинга (настройка ОТКЛ)  
▶ Выключите индикатор ЭКОНОМИЧНЫЙ РЕЖИМ.



ОТКЛ

- Выбранная настройка отображается с помощью индикатора ЭКОНОМИЧНЫЙ РЕЖИМ. Если индикатор ЭКОНОМИЧНЫЙ РЕЖИМ не меняет своего состояния, отсоедините устройство от источника питания, подождите 5 секунд, затем подсоедините электрическую вилку устройства к источнику питания и повторите процедуру сначала.

- Выбрав нужную настройку, нажмите  на пульте дистанционного управления.

- Устройство издает короткий звуковой сигнал, мигает индикатор ВЕНТИЛЯТОР  (Тихо). Если включен режим мониторинга (настройка ВКЛ), мигает также индикатор ЭКОНОМИЧНЫЙ РЕЖИМ. Пока мигает индикатор, отсоедините устройство от источника питания, подождите 5 секунд, затем подсоедините электрическую вилку устройства к источнику питания. Настройка завершена.
- Если процедура не была завершена, устройство не переключается в стандартный режим.

## Примечание

- Настройки сохраняются, даже если устройство было выключено от источника питания.

Перед проведением работ по очистке и обслуживанию, отсоедините устройство от источника питания. (Возможно поражение электрическим током или получение травмы)

# Техническое обслуживание

## Краткое описание процедур обслуживания

Подробное описание процедур снятия и установки частей при проведении работ по чистке/обслуживанию приводится на указанных страницах.

### Вытяжная решетка

Загрязнение мешает нормальной работе устройства

**Протереть**

**Помыть/ополоснуть**

- Удалите грязь мягкой влажной тканью и промойте водой.
- Не используйте жесткую щетку и другие подобные предметы. (возможно повреждение устройства)
- При сильном загрязнении отмочите эту часть в теплой воде или воде комнатной температуры, смешанной с нейтральным моющим средством для посуды, затем тщательно смойте моющее средство и положите часть устройства в тень для просыхания.

#### Снятие

Вставьте пальцы в щели в верхней части устройства и приподнимите.

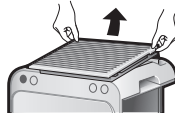

#### Установка

Проверьте ориентацию и установите.

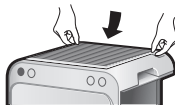

### Устройство

Загрязнение мешает нормальной работе устройства

**Протереть**

- Удалите грязь мягкой влажной тканью.
- При значительном загрязнении удалите грязь тканью, смоченной в растворе нейтрального моющего средства для посуды.
- Не используйте жесткую щетку и другие подобные предметы. (возможно повреждение устройства)

### Фильтр предварительной очистки (спереди, с левой стороны, с правой стороны)

Прибл. раз в 2 недели

**Очистить пылесосом**

**Помыть/ополоснуть**

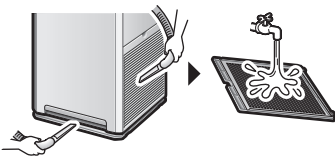

- Очистите от пыли с помощью пылесоса, затем снимите и помойте фильтр водой; положите сушиться в тень.
- Очистите пространство между прутьями решетки с помощью мягкой щетки.

#### Внимание

- Не используйте ватные палочки, жесткие щетки и другие подобные предметы. (Возможно частичное повреждение фильтра)
- Не прилагать силу. (Возможны поломка/частичное повреждение фильтра)
- При сильном загрязнении отмочите эту часть в теплой воде или воде комнатной температуры, смешанной с нейтральным моющим средством для посуды, затем тщательно смойте моющее средство и положите часть устройства в тень для просыхания.

#### Снятие



Возьмитесь за щель в фильтре предварительной очистки и потяните.

- 1 Возьмитесь за фильтр предварительной очистки с любого конца так, чтобы большой палец был направлен к устройству.

- 2 Потяните на себя.

#### Установка

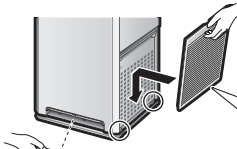

Вставьте крючки (2 места) в устройство и надавите так, чтобы фильтр защелкнулся с характерным щелчком.

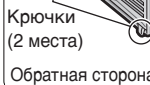

- 1 Вставьте крючок (1 место) в устройство. Вдавите с двух сторон так, чтобы фильтр прочно встал на место.

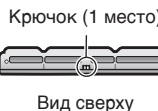

Крючок (1 место)  
Вид сверху

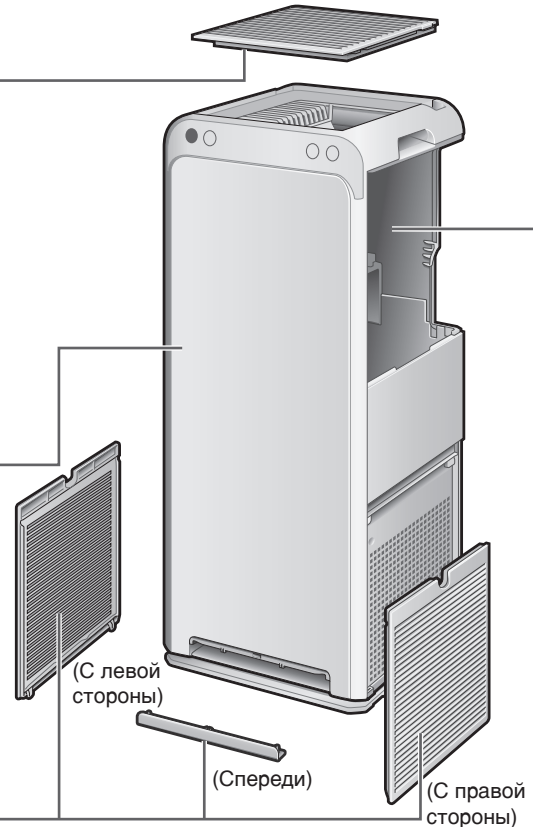

### Датчик пыли/PM2.5

При скоплении пыли

**Очистить пылесосом**

- 1 Снимите фильтр предварительной очистки (с левой стороны).
- 2 Уберите пылесосом пыль, налипшую на воздухозаборник датчика пыли/PM2.5, используя пылесос с щелевой насадкой или другой аналогичный инструмент.



Воздухозаборник датчика пыли/PM2.5

Прибл. раз в 3 месяца **Протереть**

- 1 Снимите фильтр предварительной очистки (с левой стороны) и крышку воздухозаборника с датчика пыли/PM2.5.
- 2 Протрите линзу **сухой ватной палочкой**.



#### Линза

При недостаточной видимости подсветите

Уберите пылесосом пыль, скопившуюся вокруг линзы, используя пылесос с щелевой насадкой или другой аналогичный инструмент.

- 3 Надежно установите крышку на место. (Возможна неисправность, если крышка упадет)



## ⚠ ПРЕДОСТЕРЕЖЕНИЕ

- Не используйте керосин, бензин, растворители, полировальные средства, парафин, спирт и т. д. (Возможно поражение электрическим током, воспламенение или растрескивание пластика)
- Не мойте основное устройство водой. (Возможны поражение электрическим током, воспламенение или неисправность/выход из строя)

### Контейнер для воды ▶ Стр. 13

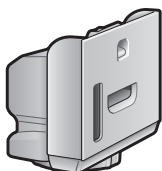

[ Внутренняя часть контейнера для воды ]  
Перед каждым заполнением  
контейнера для воды

#### Помыть/ополоснуть

- Очистите контейнер для воды: наполните небольшим количеством воды, закройте крышку и встряхните.
- Если грязь не удастся удалить, очистите мягкой щеткой или раствором нейтрального моющего средства для посуды, после чего тщательно промойте, чтобы убрать остатки моющего средства.

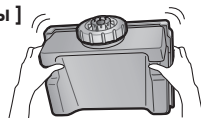

[ Внешняя часть контейнера для воды ]  
При наличии сильных  
загрязнений на внешней  
поверхности контейнера  
для воды

#### Протереть

- Удалите грязь мягкой влажной тканью.
- При значительном загрязнении удалите грязь тканью, смоченной в растворе нейтрального моющего средства для посуды.



### Фильтр увлажнителя Подробное описание процедуры мойки и снятия/установки приводится на ▶ Стр. 25, 26

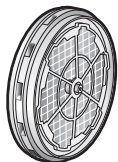

1 раз в неделю или при появлении запаха  
и скоплении грязи

#### Замочить или

Замочите в нейтральном моющем  
средстве или в растворе пищевой соды

Раз в сезон или когда трудно  
удалить накипь (белую или  
коричневую)

Замочите в лимонной кислоте  
или в лимонном соке

Прибл. раз  
в 10 лет

#### Замена

### Увлажняющий лоток Подробное описание процедуры мойки и снятия/установки приводится на ▶ Стр. 25

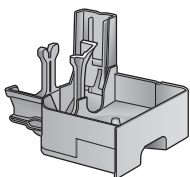

Раз в 3 дня или при появлении запаха и скоплении грязи

#### Помыть/ополоснуть

### Модуль дезодорирующего фильтра ▶ Стр. 28

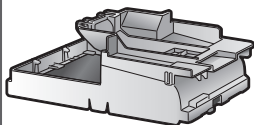

При появлении запаха и скоплении грязи

#### Очистить пылесосом

Не использовать воду

- Снимите с устройства вместе с рамкой, очистите от пыли с помощью пылесоса.
- При наличии запаха оставьте фильтр в тенистом, хорошо проветриваемом месте. (прибл. на 1 день)
- Не трите поверхность.
- Не используйте для очистки воду. (Под воздействием воды фильтр теряет форму и становится непригодным для использования.) ▶ Стр. 31

Не снимайте  
дезодорирующий  
фильтр с рамки

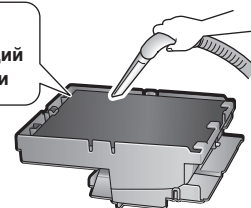

### Пылевой фильтр ▶ Стр. 28

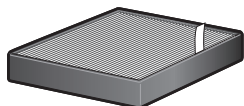

Прибл. раз в 10 лет

#### Замена

Не использовать воду

Не чистить пылесосом

- Не используйте для очистки пылесос или воду. (Поврежденный или негерметичный фильтр может пропускать пыль, то есть очищающая способность фильтра снижается.)

### Внимание

- Требования, которые необходимо выполнять, чтобы не допустить изменения цвета или деформации.
  - Если использовалось моющее средство, тщательно протрите, чтобы убрать остатки моющего средства.
  - Используйте только теплую воду температурой не более 40 °C.
  - Не оставляйте детали сушиться под прямыми солнечными лучами.
  - Не сушите детали с помощью фена.
  - Не подносите огонь к деталям устройства.
- При использовании пылесоса не прикладывайте силу и не ударяйте по этой части устройства. (Возможно повреждение)
- Не распылять и не использовать дезодорирующие и другие виды аэрозолей вблизи устройства. (Возможна неисправность)

# Техническое обслуживание

## — ⚠ ПРЕДОСТЕРЕЖЕНИЕ

Перед проведением работ по очистке и обслуживанию, отсоедините устройство от источника питания. (Возможно поражение электрическим током или получение травмы)

### Снятие увлажняющего лотка и фильтра увлажнителя

1. Вытащите из устройства контейнер для воды. ▶ Стр. 13

2. Снимите увлажняющий лоток, затем снимите с лотка фильтр увлажнителя.

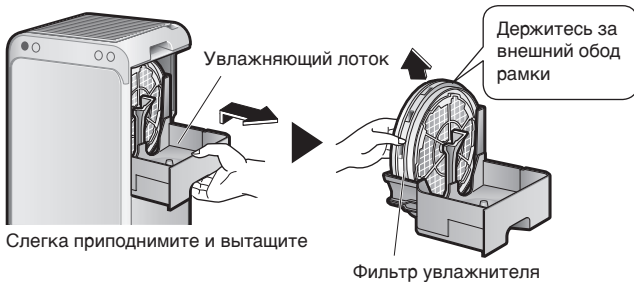

Слегка приподнимите и вытащите

- Извлекайте лоток с осторожностью, чтобы не расплескать и не пролить воду, которая, возможно, содержится внутри.
- При извлечении придерживайте основание увлажняющего лотка.

### Установка увлажняющего лотка и фильтра увлажнителя

1. Установите увлажняющий лоток и фильтр увлажнителя.

① Установите фильтр увлажнителя на лоток.

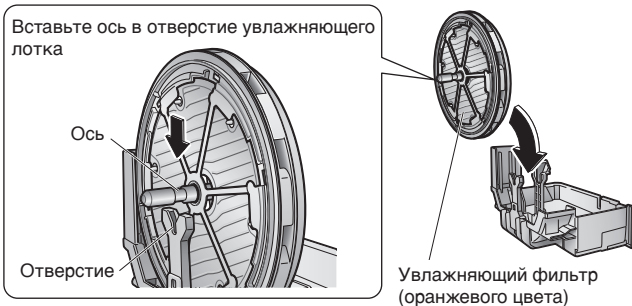

② Вставьте увлажняющий лоток в устройство до конца.

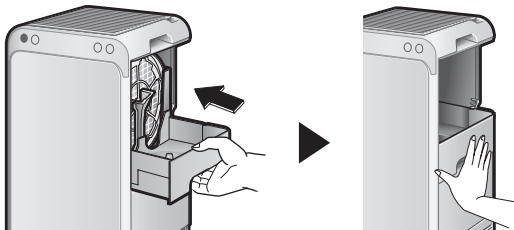

- Нельзя вставить увлажняющий лоток в устройство, если фильтр увлажнителя прикреплен к нему неправильно.

#### Внимание

После установки увлажняющего лотка в основное устройство не пытайтесь с силой повернуть фильтр увлажнителя. Возможна неисправность.

2. Вставьте контейнер для воды. ▶ Стр. 13

### Увлажняющий лоток Помыть/ополоснуть

Раз в 3 дня или при появлении запаха и скоплении грязи  
Мойка водой.

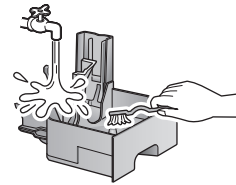

- Для очистки труднодоступных мест используйте мягкую ткань или щетку.
- В местах лотка, в которых образовалась накипь, промойте мягкой тканью или щеткой, смоченной в теплой воде или в воде комнатной температуры с растворенной лимонной кислотой, затем ополосните водой.
- Следите за тем, чтобы картридж с ионами серебра не попал в теплую воду или воду комнатной температуры с лимонной кислотой или пищевой содой. После погружения в такой раствор картридж теряет сопротивляемость к образованию шлама.
- Лимонную кислоту можно приобрести в фармацевтических магазинах, аптеках или супермаркетах.
- В зависимости от качества воды и условий эксплуатации вода в увлажняющем лотке может изменить цвет из-за возникшей накипи и т. д. В таких случаях лоток нужно промыть, как описано выше.

### Информация о поплавке и картридже с ионами серебра

- Не снимайте поплавок и картридж с ионами серебра.
- Если поплавок снят, функция увлажнения не работает. Устройство без картриджа с ионами серебра утрачивает сопротивляемость к образованию шлама.

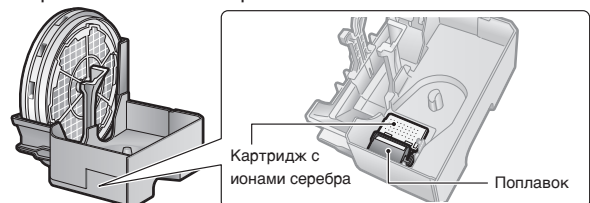

### Если поплавок отсоединился с лотка

Выступ на лотке      Выступ на поплавке      ① Установите выступ поплавка на выступ лотка

Поплавок      Увлажняющий лоток

② Вставьте ось, расположенную со стороны выступа поплавка, в отверстие лотка

③ Вставьте ось в отверстие лотка

Выступ на лотке

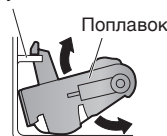

Вид в разрезе

- Установите поплавок и убедитесь, что его движению ничто не препятствует.
- Поплавок установлен правильно, если он поднимается вместе с поверхностью воды при наполнении лотка водой.

При загрязнении увлажняющий лоток и увлажняющий фильтр могут стать источником неприятного запаха. Регулярно чистите эти части.

## Фильтр увлажнителя Замочить

1 раз в неделю или при появлении запаха и скоплении грязи

Очистите, погрузив в теплую воду (не более 40 °C) или в воду комнатной температуры.

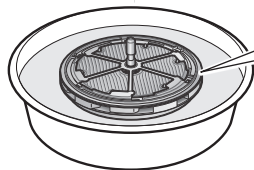

Не снимайте рамку.

### Если не удается полностью устранить запах и загрязнения

Замочите в теплой воде (не более 40 °C) или в воде комнатной температуры, добавив нейтральное моющее средство для посуды или пищевую соду; дайте постоять в растворе в течение 30 – 60 минут, затем промойте.

#### Используемое количество:

Количество указано в правилах применения моющего средства



#### Используемое количество:

2 столовые ложки пищевой соды на 1 л воды



- Пищевую соду можно приобрести в фармацевтических магазинах, аптеках или супермаркетах.

### Раз в сезон или когда трудно удалить накипь (белую или коричневую)

- Замочите в теплой воде (не более 40 °C) или в воде комнатной температуры, добавив лимонную кислоту или лимонный сок; дайте постоять в растворе в течение 2 часов, затем промойте.

#### Используемое количество:

2 столовые ложки лимонной кислоты на 3 л воды



Если не удается убрать отложения грязи, увеличьте время выдержки в растворе.

- Лимонную кислоту можно приобрести в фармацевтических магазинах, аптеках или супермаркетах.

#### Используемое количество:

1/4 чашки лимонного сока на 3 чашки воды

- Можно использовать бутилированный 100 % лимонный сок. Используйте только 100 % лимонный сок без мякоти (при необходимости, отфильтруйте сок).
- Убедитесь, что в соке, полученным из фруктов, нет кожуры или косточек.

Если не удалить отложения и использовать устройство с накипью, возможно снижение увлажняющей способности и возникновение протечек.

Раз в сезон мыть в лимонной кислоте или в лимонном соке.

## Меры предосторожности при очистке фильтра увлажнителя

- Во время мойки не прилагайте силу к увлажняющему фильтру. (Возможна деформация)
- Осторожно очистите с помощью мягкой губки.
- Не используйте щетку и не трите с силой.
- Чтобы не допустить возникновения неприятных запахов и изменения цвета, тщательно промойте все части чистой водой. (Эксплуатация возможна также и после изменения цвета.)
- Эти части могут использоваться после мойки влажными.
- Если устройство не планируется использовать в ближайшее время, положите эти части в тень, дайте им высохнуть и затем установите на место.

### Внимание

Величина отложений зависит от условий эксплуатации увлажняющего фильтра.

Рекомендуется чистить эти части сразу при обнаружении запаха из воздуховыпускного отверстия или при снижении увлажняющей способности (при изменении расхода воды).

## При скоплении грязи внутри устройства

Если снять контейнер для воды, на внутренних частях устройства можно увидеть белые отложения хлорных соединений, которые возникли в результате испарения воды; такие отложения являются нормальным явлением.

Если эти отложения затрудняют эксплуатацию устройства, выполните процедуру обслуживания, описанную ниже.

- Удалите грязь мягкой влажной тканью.
- При значительном загрязнении удалите грязь тканью, смоченной в растворе нейтрального моющего средства для посуды.
- Не используйте жесткую щетку и другие подобные предметы. (возможно повреждение устройства)

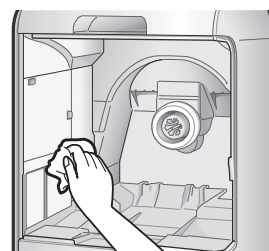

# Техническое обслуживание

## ⚠ ПРЕДОСТЕРЕЖЕНИЕ

Перед проведением работ по очистке и обслуживанию, отсоедините устройство от источника питания. (Возможно поражение электрическим током или получение травмы)

### Увлажняющие фильтры Замена

Менять раз в 10 лет\*

#### Информация об интервалах между заменами

- Интервал между заменами зависит от характера использования и места эксплуатации устройства. Стандартно замена производится раз в 10 лет при условии, что фильтры используются в течение 8 часов в день не более 6 месяцев в году и выполняется регулярная чистка фильтров. Замените увлажняющие фильтры, если грязь и отложения невозможно удалить или существенно снизилась увлажняющая способность фильтра (расход воды).

#### Составные части фильтра увлажнителя

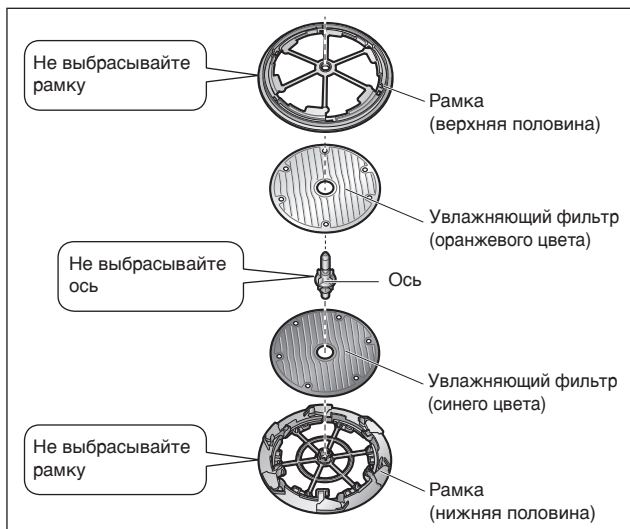

### 1. Снятие рамки и оси.

- Откройте крючки на рамке (6 мест).

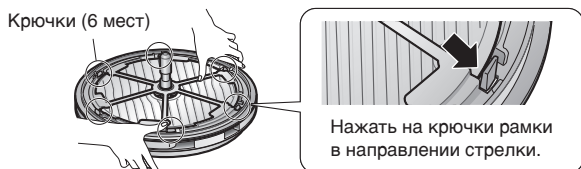

- Снимите рамку (верхнюю половину) и вытащите ось из рамки (вместе с нижней половиной).

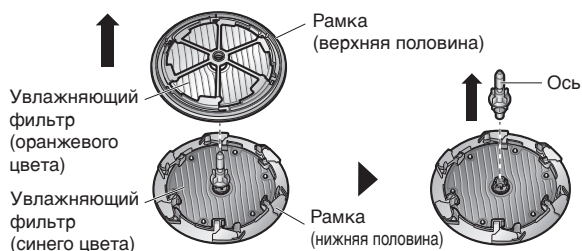

### 2. Снимите увлажняющие фильтры.

- Отсоедините увлажняющие фильтры со всех рамок.

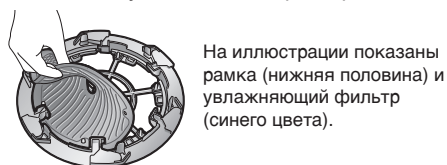

\* Время, за которое увлажняющая способность падает на 50 % от номинальной

#### О приобретении и утилизации частей устройства

- См. раздел «Отдельно продаваемые части». ▶ Стр. 29

### 3. Новые увлажняющие фильтры необходимо установить в рамки.

(Оба увлажняющих фильтра имеют переднюю и заднюю часть.)

- Разместите все рамки так, чтобы их выступы (6 шт.) совпадали с отверстиями на каждом фильтре. (Неправильная установка может вызвать протечки воды.)

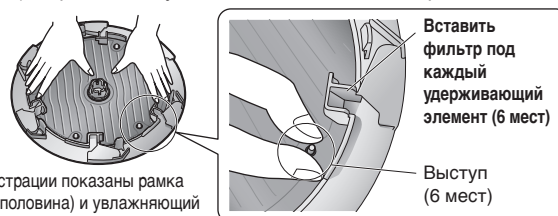

На иллюстрации показаны рамка (нижняя половина) и увлажняющий фильтр (синего цвета).

#### Комбинации фильтров и рамок

- Установить фильтры в рамку так, чтобы цвет и плетёный узор каждого фильтра совпадал с метками на рамке.

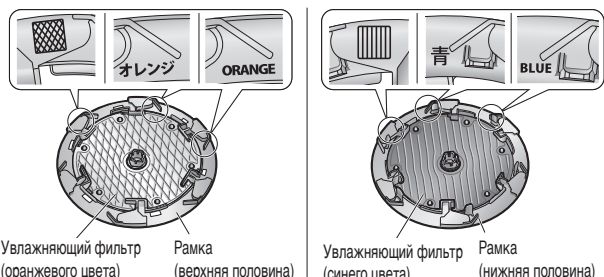

### 4. Установка рамок на ось.

- При установке выровняйте отверстия в рамках (в верхней и нижней половине) относительно шипов на оси.

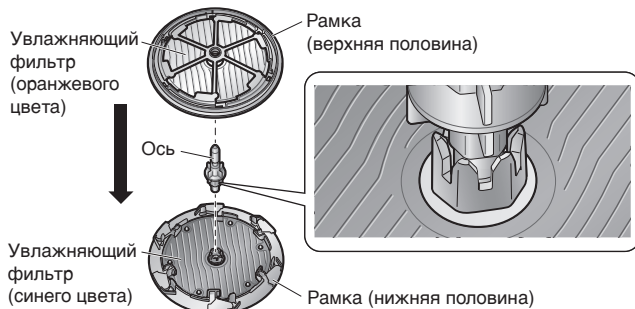

- Вставьте крючки (6 мест) так, чтобы услышать характерный щелчок.

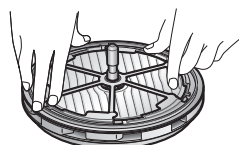

Внимание

Прежде чем использовать устройство, убедитесь, что в основное устройство установлены пылевой фильтр и модуль дезодорирующего фильтра. Использование устройства без этих частей может привести к выходу из строя/неисправности устройства.

**Пылевой фильтр** Замена

Менять раз в 10 лет

**Информация об интервалах между заменами**

- Интервал между заменами зависит от характера использования и места эксплуатации устройства. Стандартно замена производится раз в 10 лет при условии, что устройство используется в доме, где выкуривается не более 5 сигарет в день. (Расчет произведен по методу JEM1467 стандарта Ассоциации японских производителей электрического оборудования (JEMA))  
Если устройство работает в условиях сильно загрязненного воздуха, фильтр нужно менять чаще.  
Замените пылевой фильтр, если фильтр работает неудовлетворительно.

**О приобретении и утилизации частей устройства**

- См. раздел «Отдельно продаваемые части». ▶ Стр. 29

**1. Вытащите из устройства контейнер для воды.**

▶ Стр. 13

**2. Вытащите увлажняющий лоток вместе с установленным на него фильтром увлажнителя.**

▶ Стр. 25

**3. Снимите модуль дезодорирующего фильтра.**

- ① Переместите рычажок модуля дезодорирующего фильтра в положение , чтобы освободить его.

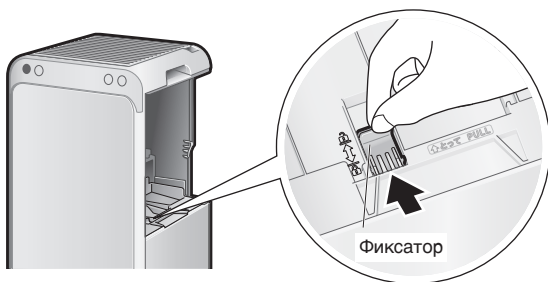

- ② Удерживая ручку в верхней части модуля дезодорирующего фильтра, поднимите и вытащите фильтр.

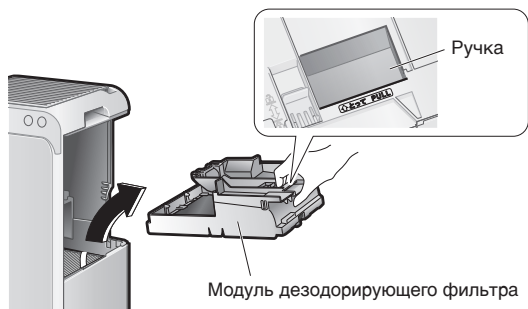

**4. Снимите пылевой фильтр.**

- ① Потяните язычок фильтра вверх
- ② Придерживая нижнюю часть, приподнимите и вытащите пылевой фильтр.

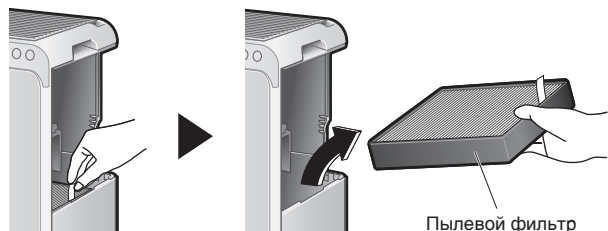

**5. Установите новый пылевой фильтр.**

- Если пылевой фильтр трудно установить, протолкните его.



**6. Установите модуль дезодорирующего фильтра в основное устройство.**

- Вставьте модуль дезодорирующего фильтра и переместите рычажок в положение , чтобы зафиксировать фильтр.

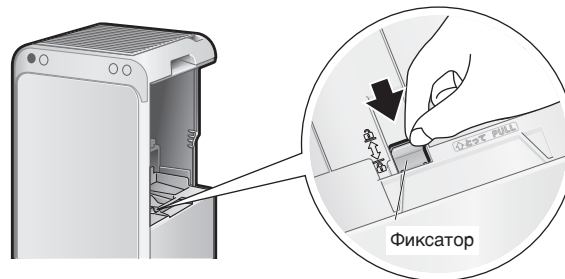

**Внимание**

Обязательно зафиксируйте модуль дезодорирующего фильтра. В противном случае незакрепленный модуль может стать источником необычного шума и вызвать ухудшение рабочих характеристик устройства.

**7. Установите увлажняющий лоток вместе с установленным на него фильтром увлажнителя.**

▶ Стр. 25

**8. Вставьте контейнер для воды.**

▶ Стр. 13

# Техническое обслуживание

## Отдельно продаваемые части Обратиться к продавцу.

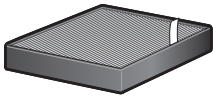
Запасная часть	Запасная часть
<p><b>Пылевой фильтр (электростатический фильтр HEPA) (1 шт.)</b> Модель: KAFP080B4E</p>	<p><b>Увлажняющие фильтры (без рамки)</b> (Оранжевый: 1 шт., синий: 1 шт.) Модель: KNME080A4E</p>
	
<ul style="list-style-type: none"> <li>• Менять раз в 10 лет.</li> <li>• Улавливает пыль и пыльцу.</li> </ul>	<ul style="list-style-type: none"> <li>• Менять раз в 10 лет.</li> <li>• Увлажняет воздух путем испарения воды, если включена функция увлажнения.</li> </ul>

- Неправильное техническое обслуживание этих частей может привести:
  - К снижению очищающей способности
  - К снижению дезодорирующей способности
  - К появлению запахов
- Соблюдайте местные правила разделения отходов при утилизации пылевого фильтра (из полиэстера и полипропилена) и увлажняющего фильтра (из полиэстера).

### ■ Правила утилизации



На изделие и батареи, прилагаемые к пульту управления, нанесен этот символ. Этот символ означает, что электрические и электронные изделия и батареи не должны утилизироваться вместе с несортированным бытовым мусором.

На батареях под этим символом нанесен также символ химического элемента. Он означает, что батареи содержат тяжелые металлы в определенной концентрации. Возможные символы химических элементов:

- Pb: свинец (>0,004 %)
- Hg: ртуть (>0,0005 %)

Утилизация этих продуктов должна производиться в соответствии с требованиями локального и национального законодательства. Устройства и использованные батареи должны передаваться на переработку в специальное мусороперерабатывающее предприятие с целью вторичного использования, рециклинга и восстановления. Правильная утилизация позволяет сократить потенциальный негативный эффект, оказываемый на окружающую среду и здоровье человека.

Для получения информации обратитесь в монтажную организацию или в местный надзорный орган.

## Если устройство не используется в течение длительного времени

1. Отсоедините устройство от источника питания.
2. Слейте остатки воды из контейнера для воды и увлажняющего лотка и помойте эти части устройства. ▶ Стр. 23, 24
3. Высушите внутренние части устройства, положив их в тенистое место.
  - Части, которые были вымыты водой, должны быть полностью высушены. (В противном случае в остатках влаги может появиться плесень)
4. Закройте воздуховыпускное отверстие и другие отверстия пластиковым пакетом или другим аналогичным материалом, чтобы защитить устройство от пыли; хранить устройство в вертикальном положении в сухом месте. (Хранение в горизонтальном положении или лицевой частью вниз может вызвать неисправность или поломку устройства)

## Если функция увлажнения не используется в течение длительного времени (например, в несезонное время и т. д.)





1. Отсоедините устройство от источника питания.
2. Слейте остатки воды из контейнера для воды и увлажняющего лотка и помойте эти части устройства. ▶ Стр. 23, 24
3. Высушите внутренние части устройства, положив их в тенистое место.
  - Части, которые были вымыты водой, должны быть полностью высушены. (В противном случае в остатках влаги может появиться плесень)
4. Вставьте электрическую вилку в розетку.
5. Включите устройство в режиме очистителя воздуха.

# Информация об индикаторах

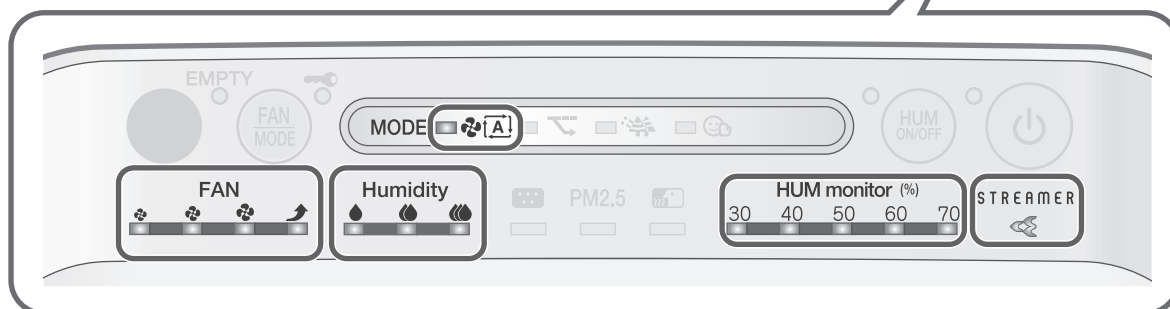
## Панель управления и индикации

Проверьте показания индикаторов и выполняемые операции, как описано ниже.



Индикатор	Причина/решение
<b>Индикатор стримера</b> Индикатор мигает 	Индикатор мигает, если модуль дезодорирующего фильтра снят или установлен неправильно. → Установите правильно модуль дезодорирующего фильтра. (▶ Стр. 28)
<b>Индикатор контроля ВЛАЖНОСТИ</b> Одновременно мигают все 5 индикаторов 	Неисправность компонента электрической сети. → Обратиться к продавцу.
<b>Индикатор АВТОМАТИЧЕСКИЙ РЕЖИМ ВЕНТИЛЯТОРА</b> Индикатор мигает 	
<b>Индикатор влажности</b> Одновременно мигают все 3 индикатора 	Неисправность датчика температуры или датчика влажности. → Обратиться к продавцу.
<b>Индикатор ВЕНТИЛЯТОР</b> Одновременно мигают все 4 индикатора 	Установлены ли: фильтр предварительной очистки, вытяжная решетка, пылевой фильтр, фильтр увлажнителя, увлажняющий лоток и контейнер для воды? Эти индикаторы могут мигать, если в устройстве отсутствует какая-либо часть.
	В фильтре предварительной очистки скопление пыли?
	Воздуховыпускное отверстие заблокировано?
	<ul style="list-style-type: none"> <li>■ <b>Если установлены все части</b> Неисправность компонента электрической сети. → Обратиться к продавцу.</li> <li>■ <b>Если не установлена одна или несколько частей</b> Отсоедините устройство от источника питания, установите отсутствующую часть и снова включите устройство.</li> <li>■ <b>Если в фильтре нет скопления пыли</b> Неисправность компонента электрической сети. → Обратиться к продавцу.</li> <li>■ <b>Если в фильтре скопление пыли</b> Отсоедините устройство от источника питания, очистите фильтр предварительной очистки и снова включите устройство. (▶ Стр. 23)</li> <li>■ <b>Воздуховыпускное отверстие не заблокировано</b> Неисправность компонента электрической сети. → Обратиться к продавцу.</li> <li>■ <b>Если воздуховыпускное отверстие заблокировано</b> Убрать предмет, мешающий выходу воздуха через воздуховыпускное отверстие, затем включить устройство.</li> </ul>
	Мигание этих индикаторов могут быть вызваны внезапными скачками напряжения. (▶ Стр. 33)

# Вопросы и ответы

Прежде чем обратиться к продавцу, проверьте следующее.

## В: Плохая чувствительность датчика пыли/PM2.5...

- О:** Регулярно чистите линзы датчика пыли/PM2.5, так как грязь на линзе приводит к снижению чувствительности датчика. [▶ Стр. 23](#)  
 Кроме того, время ответа датчика пыли/PM2.5 зависит от размера помещения. Настройте чувствительность, как описано в процедуре настройки чувствительности датчика пыли/PM2.5. [▶ Стр. 21](#)  
 Чувствительность датчика пыли/PM2.5 может существенно ухудшиться, если ВЕНТИЛЯТОР устройства работает в режиме «Турбо» или устройство работает в режимах АВТОМАТИЧЕСКИЙ РЕЖИМ ВЕНТИЛЯТОРА или РЕЖИМ УВЛАЖНЕНИЯ с высокой скоростью воздушного потока.  
 Из-за сильного потока воздуха датчик пыли/PM2.5 не успевает обнаружить пыль, всасываемую через впускное отверстие для воздуха. Это не является неисправностью (отклонением).

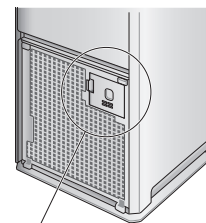

Датчик пыли/PM2.5

## В: Можно ли очистить пылевой фильтр?

- О:** Нет. Не пытайтесь очистить фильтр с помощью пылесоса или воды. (Очистка приведет к снижению производительности пылевого фильтра) Замените фильтр, если в нем скопилось много пыли.

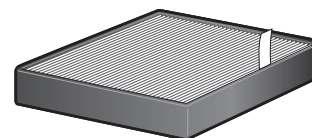

## В: Пылевой фильтр быстро становится черным...

- О:** Изменение цвета не влияет на способность фильтра собирать пыль. Если же это вызывает проблемы, замените фильтр.

## В: Можно ли мыть дезодорирующий фильтр водой? Или его нужно заменить?

- О:** Фильтр нельзя мыть водой. (Под воздействием воды фильтр теряет форму и становится непригодным для использования.)  
 Если фильтр случайным образом был помыт водой, обратитесь к продавцу. Снимите модуль дезодорирующего фильтра с устройства и очистите его от пыли с помощью пылесоса. Фильтр менять не нужно.  
**При наличии запаха оставьте фильтр в тенистом, хорошо проветриваемом месте. (прибл. на 1 день) [▶ Стр. 24](#)**

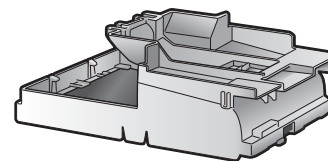

## В: Во время работы функции увлажнения не виден пар...

- О:** Пар не виден, так как увлажнение достигается не кипячением воды, а путем пропускания воздуха через увлажняющий фильтр и испарение воды.

## В: Воздух, выпускаемый во время работы функции увлажнения, кажется прохладным...

- О:** Из увлажнителя выходит воздух, температура которого ниже воздуха, всасываемого устройством, так как для испарения воды, содержащейся в увлажняющем фильтре, затрачивается тепловая энергия воздуха.

## В: Устройство работает в режиме увлажнения, однако влажность в помещении не увеличивается...

- О:** В некоторых случаях влажность трудно увеличить, так как влажность зависит от таких факторов, как размер помещения и условия внутри помещения. Выберите настройку увлажнения (Высокий режим) и увеличьте скорость воздушного потока. [▶ Стр. 36](#)  
 Производительность увлажнителя может снижаться из-за скопления грязи в увлажняющем фильтре. Регулярно мойте/обслуживайте фильтр. [▶ Стр. 26](#)

## В: Нужно ли менять картридж с ионами серебра, установленный в увлажняющей лотке?

- О:** Картридж с ионами серебра рассчитан на 10 лет службы.

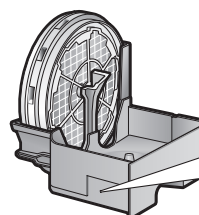

Картридж с ионами серебра

Препятствует образованию шлама

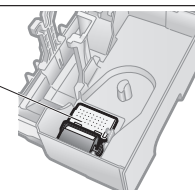



# Поиск и устранение неисправностей

## ■ Прежде чем обращаться в ремонтную службу, проверьте следующее.

Если проблему не удастся устранить, обратитесь к продавцу.

## ■ При возникновении неисправности во время работы устройства

Если индикаторы не работают (например, вследствие удара молнии) или в их работе имеются отклонения, отсоедините устройство от источника питания, подождите 5 секунд, затем подсоедините электрическую вилку к источнику питания и включите устройство.



### Это не является неисправностью



Эта ситуация не является неисправностью.









### Проверьте

Проверьте еще раз перед тем, как обращаться в ремонтную мастерскую.

## ■ Устройство не отвечает на команды



Ситуация	Проверьте следующие пункты
Устройство не отвечает даже после нажатия кнопки  на пульте дистанционного управления	 <ul style="list-style-type: none"> <li>У батареи нет заряда? → Замените батарею. ▶ Стр. 14</li> <li>Кнопка застряла в нажатом состоянии на пульте дистанционного управления телевизора, видеозаписывающего устройства или другого бытового прибора? → У другого пульта дистанционного управления может быть прижата кнопка, например, в подставке для пульта дистанционного управления, и такой пульт может препятствовать приему сигнала.</li> <li>Есть ли в помещении устройство, которое может перенаправлять сигналы пульта дистанционного управления? → Некоторые бытовые приборы, например ТВ-динамики, оснащены такими устройствами. Если в помещении есть такое устройство, его сигналы могут взаимодействовать с сигналами с пульта дистанционного управления и препятствовать их приему.</li> </ul>
	 <ul style="list-style-type: none"> <li>Иногда, во избежание повреждений, устройство отключается после внезапного скачка напряжения. Если устройство работало в момент, когда возник скачок напряжения, оно автоматически включится после восстановления нормального напряжения. Защита в диапазоне напряжений: 180 В–264 В</li> </ul>

## ■ Звуки во время работы устройства









Ситуация	Проверьте следующие пункты
Характерный щелчок во время работы функции увлажнения	 <ul style="list-style-type: none"> <li>Операции включения и отключения функции увлажнения могут сопровождаться характерными щелчками.</li> </ul>
Звук текущей воды во время работы функции увлажнения	 <ul style="list-style-type: none"> <li>Звук текущей воды может появляться при перетекании воды из контейнера для воды в увлажняющий лоток.</li> </ul>
Шипящий или грохочущий звук во время работы функции увлажнения	 <ul style="list-style-type: none"> <li>Такими звуками может сопровождаться вращение фильтра увлажнителя во время работы функции увлажнения. Если такие звуки раздражают, просто переставьте устройство в другое место.</li> </ul>
Скрипящий звук во время работы функции увлажнения	 <ul style="list-style-type: none"> <li>Загрязнен ли увлажняющий лоток и фильтр увлажнителя? → Такой звук может возникать из-за накипи, скопившейся в увлажняющем лотке или в фильтре увлажнителя. Очистите эти части устройства. ▶ Стр. 25, 26</li> </ul>
Всплески во время работы функции увлажнения	 <ul style="list-style-type: none"> <li>Такие звуки может издавать вода в увлажняющем фильтре.</li> </ul>
Шипящий звук во время работы функции увлажнения	 <ul style="list-style-type: none"> <li>Стример, генерирующий разряд, издает шипящий звук. В зависимости от условий эксплуатации может меняться громкость или характер звука (может переходить в треск, в жужжащий или чавкающий звук). Это не является отклонением. Если такие звуки раздражают, просто переставьте устройство в другое место. ▶ Стр. 20</li> </ul>

# Поиск и устранение неисправностей







## ■ Звуки во время работы устройства

Ситуация	Проверьте следующие пункты
Свистящий и вибрирующий звук во время работы функции увлажнения	<p> • <b>В фильтре предварительной очистки скопление пыли?</b> → Очистите фильтр. <a href="#">▶ Стр. 23</a></p> <p>• <b>Пылевой фильтр засорился?</b> → Эксплуатация в неблагоприятных условиях может привести к засорению и сокращению срока службы пылевого фильтра. <a href="#">▶ Стр. 6</a> Заменить пылевой фильтр. <a href="#">▶ Стр. 28</a></p>
Громкий рабочий звук	<p> • <b>Пылевой фильтр установлен правильно?</b> → Если он установлен неправильно, возможно усиление рабочего звука. <a href="#">▶ Стр. 28</a></p>

## ■ Индикаторы

Ситуация	Проверьте следующие пункты
Индикатор наличия воды постоянно включается и выключается	<p> • Если индикатор наличия воды включен, в некоторых режимах ВЕНТИЛЯТОРА на поверхности воды в увлажняющей лотке могут возникать волны, которые будут двигать поплавков, что приводит к включению и отключению индикатора наличия воды. (Индикатор наличия воды включается и выключается в зависимости от положения поплавка.) → Выключите устройство и отсоедините его от источника питания, затем наполните контейнер для воды. <a href="#">▶ Стр. 13</a></p>
Индикаторы не горят Индикаторы отключаются через 10 секунд после включения устройства	<p> • <b>В настройке яркости индикатора выбрано значение ОТКЛ?</b> → Если в настройке яркости выбрано значение ОТКЛ, все индикаторы, за исключением индикатора ВКЛ/ОТКЛ и индикатора наличия воды, отключаются. → Если в настройке яркости выбрано значение ОТКЛ, после включения устройства индикаторы в течение 10 секунд горят ПРИГЛУШЕННЫМ светом и затем отключаются. <a href="#">▶ Стр. 19</a></p>
Все индикаторы ВЕНТИЛЯТОР (  (Тихо),  (Низкий режим),  (Стандартный режим) и  (Турбо)) мигают одновременно	<p> • <b>Установлены ли: фильтр предварительной очистки, вытяжная решетка, пылевой фильтр, фильтр увлажнителя, увлажняющий лоток и контейнер для воды?</b> <b>Эти индикаторы могут мигать, если в устройстве отсутствует какая-либо часть.</b> [Если не установлена одна или несколько частей] → Отсоедините устройство от источника питания, установите отсутствующую часть и снова включите устройство. [Если установлены все части] Неисправность компонента электрической сети. → Обратиться к продавцу.</p> <p>• <b>В фильтре предварительной очистки скопление пыли?</b> [Если в фильтре скопление пыли] <a href="#">▶ Стр. 23</a> → Отсоедините устройство от источника питания, очистите фильтр предварительной очистки и снова включите устройство. [Если в фильтре нет скопления пыли] Неисправность компонента электрической сети. → Обратиться к продавцу.</p> <p>• <b>Воздуховыпускное отверстие заблокировано?</b> [Если воздуховыпускное отверстие заблокировано] → Убрать предмет, мешающий выходу воздуха через воздуховыпускное отверстие, затем включить устройство. [Воздуховыпускное отверстие не заблокировано] Неисправность компонента электрической сети. → Обратиться к продавцу.</p>
	<p> • Мигание этих индикаторов могут быть вызваны внезапными скачками напряжения. Индикаторы вернуться к предыдущему состоянию сразу после того, как будет восстановлено нормальное напряжение. Защита в диапазоне напряжений: 180 В–264 В</p>

## ■ Индикаторы

Ситуация	Проверьте следующие пункты
Индикатор датчика пыли/PM2.5 горит оранжевым или красным цветом	<ul style="list-style-type: none"> <li> • <b>Есть скопления пыли в воздухозаборнике датчика пыли/PM2.5 или вокруг него?</b> → Уберите пыль с воздухозаборника с помощью пылесоса. <a href="#">▶ Стр. 23</a></li> <li>• <b>С воздухозаборника датчика пыли/PM2.5 снята крышка?</b> → Установите крышку надежным образом. <a href="#">▶ Стр. 23</a></li> <li>• <b>Линза датчика пыли/PM2.5 загрязнена?</b> → Протрите линзу сухой ватной палочкой или любым другим подобным предметом. <a href="#">▶ Стр. 23</a></li> <li>• <b>Фильтр предварительной очистки грязный?</b> <a href="#">▶ Стр. 23</a> → После очистки устройство вернется к нормальной работе через некоторое время после включения.</li> </ul>
Индикатор наличия воды продолжает гореть даже после добавления воды	<ul style="list-style-type: none"> <li> • <b>Поплавок в увлажняющем лотке застрял из-за образования накипи?</b> → Уберите накипь с помощью щетки или другого аналогичного инструмента. <a href="#">▶ Стр. 25</a></li> <li>• <b>Правильно ли установлен увлажняющий лоток?</b> → Вставьте правильным образом в устройство (до характерного щелчка).</li> <li>• <b>Поплавок в увлажняющем лотке установлен правильно?</b> → Установите поплавок правильно. <a href="#">▶ Стр. 25</a></li> </ul>
В помещении присутствует запах, хотя индикатор датчика запаха горит зеленым цветом	<ul style="list-style-type: none"> <li> • <b>Запах присутствовал до того, как электрическая вилка устройства была подключена к источнику питания?</b> → Базовая чувствительность датчика запаха зависит от уровня запаха в первую минуту (прибл.) после подсоединения электрической вилки к источнику питания. <a href="#">▶ Стр. 9, 10</a> Чтобы отрегулировать базовую чувствительность датчика запаха, отсоедините устройство от источника питания в момент, когда воздухе чист (без запаха), подождите 5 секунд, затем подсоедините электрическую вилку к источнику питания и включите устройство.</li> </ul>
Иногда индикатор стримера отключается	<ul style="list-style-type: none"> <li> • Интенсивность стримера зависит от степени загрязнения воздуха, и иногда он может отключаться. Индикатор стримера отключен, если функция стримера не используется. <a href="#">▶ Стр. 20</a></li> <li> • <b>Стример работает в низком режиме?</b> → В низком режиме интервал времени, в течение которого работает стример, короче, чем, например, в стандартном режиме. <a href="#">▶ Стр. 20</a></li> <li>• <b>Устройство работает в ЭКОНОМИЧНОМ РЕЖИМЕ?</b> → Индикатор стримера выключен, если устройство работает в режиме мониторинга. <a href="#">▶ Стр. 22</a></li> </ul>
Индикатор стримера мигает	<ul style="list-style-type: none"> <li> • <b>Установлен ли модуль дезодорирующего фильтра?</b> → Установите модуль дезодорирующего фильтра. <a href="#">▶ Стр. 28</a></li> </ul>

## ■ Функция очистителя воздуха



Ситуация	Проверьте следующие пункты
Снижение очищающей способности	<ul style="list-style-type: none"> <li> • <b>Вокруг устройства имеются предметы, мешающие свободному движению воздуха, или устройство стоит в месте, в котором поток воздуха ограничен?</b> → Выберите место, свободное от посторонних предметов, в котором поток воздуха, исходящий из устройства, будет достигать всех частей помещения.</li> <li>• <b>Загрязнение фильтра предварительной очистки или пылевого фильтра?</b> → Очистите эти части устройства. <a href="#">▶ Стр. 23, 24</a></li> </ul>

# Поиск и устранение неисправностей





## ■ Функция очистителя воздуха

Ситуация	Проверьте следующие пункты
Запах из воздуховыпускного отверстия	<p><b>?</b></p> <ul style="list-style-type: none"> <li>Загрязнен ли дезодорирующий фильтр, увлажняющий фильтр или увлажняющий лоток? → Очистите эти части устройства. (▶ Стр. 24-26)</li> <li>Каждый раз перед заполнением увлажняющего лотка свежей водой необходимо сливать остатки воды из контейнера для воды.</li> <li>Если устройство работает только в режиме очистителя воздуха, слейте воду из контейнера для воды и увлажняющего лотка.</li> <li>В некоторых случаях воздух, выходящий из воздуховыпускного отверстия, может иметь слабый запах, источником которого являются остатки озона, выделяемого устройством. Озон выделяется в ничтожно малых количествах, которые не могут нанести вред здоровью.</li> <li><b>Помещение наполнено запахами, так как в этот момент готовится пища или одновременно курят несколько человек?</b> → Запах будет снижаться по мере работы устройства.</li> <li><b>Устройство было перемещено в другое помещение?</b> → Устройство может сохранять запах, присутствовавший в помещении, где использовалось устройство. Дайте устройству поработать некоторое время.</li> <li><b>Есть ли в помещении постоянный источник запаха?</b> (Краска, новая мебель, обои, аэрозоли, косметические или химические средства) → Запах нельзя полностью устранить, если имеется постоянный его источник; необходимо включить устройство и одновременно проветривать помещение либо же хорошо проветрить помещение и потом запустить устройство. Не распылять и не использовать дезодорирующие и другие виды аэрозолей вблизи устройства.</li> </ul>
Воздух не выходит из устройства	<p><b>?</b></p> <ul style="list-style-type: none"> <li><b>Воздуховыпускное отверстие или впускное отверстие для воздуха заблокировано?</b> Если отверстия не заблокированы, возникла неисправность компонента электрической сети. → Обратиться к продавцу.</li> </ul>

## ■ Функция увлажнения

Ситуация	Проверьте следующие пункты
Увлажнение не производится, хотя контейнер для воды наполнен водой (увлажняющий фильтр не вращается)	<p><b>✓</b></p> <ul style="list-style-type: none"> <li>Так как устройство повышает влажность путем испарения, вода расходуется медленно, если в помещении высокая влажность или низкая температура.</li> <li>Функция увлажнения отключается, как только влажность в помещении достигает заданного значения. (▶ Стр. 16)</li> </ul>
Вода в контейнере для воды не используется	<p><b>?</b></p> <ul style="list-style-type: none"> <li><b>Горит ли индикатор увлажнителя ВКЛ/ОТКЛ?</b> → Если индикатор не горит, нажмите  или .</li> <li><b>Правильно ли установлен фильтр увлажнителя?</b> (▶ Стр. 25, 27)</li> <li><b>На увлажняющем фильтре есть накипь или грязь?</b> → Производительность увлажнителя может снижаться из-за скопления накипи и грязи в увлажняющем фильтре. Грязь может скапливаться в увлажняющем фильтре из-за плохого качества воды, вызывая снижение производительности увлажнителя. Очистите фильтр увлажнителя. (▶ Стр. 25, 26)</li> <li><b>Горит ли индикатор наличия воды?</b> → Если индикатор горит, увлажняющий лоток установлен неправильно. Установите увлажняющий лоток правильно. (▶ Стр. 25)</li> <li><b>Мигает ли индикатор стримера?</b> → Если индикатор мигает, модуль дезодорирующего фильтра установлен неправильно. Если модуль дезодорирующего фильтра установлен неправильно, скорость воздушного потока и производительность увлажнителя снижается. Установить модуль дезодорирующего фильтра правильно. (▶ Стр. 28)</li> </ul>

■ **Функция увлажнения**

Ситуация	Проверьте следующие пункты
Индикатор контроля ВЛАЖНОСТИ всегда показывает высокий уровень влажности	<ul style="list-style-type: none"> <li data-bbox="571 349 1474 461">❓ • Устройство установлено рядом с окном или в месте, где может быть холодный сквозняк? → Возможно, это вызвано высокой влажностью воздуха вокруг устройства. Переставьте устройство в другое место.</li> <li data-bbox="571 472 1474 562">✅ • В северных помещениях, а также в помещениях, расположенных вблизи мест с высокой влажностью, например вблизи ванн, быстро скапливается влага, и в них, как правило, более высокая влажность.</li> </ul>
Уровень влажности, отображаемый на устройстве, может отличаться от показаний других гигрометров	<ul style="list-style-type: none"> <li data-bbox="571 577 1474 689">✅ • Это вызвано тем, что температура и влажность в разных частях помещения может меняться под воздействием воздушных потоков. Поэтому показания индикатора нужно рассматривать лишь как приблизительную оценку влажности в помещении.</li> </ul>
Влажность окружающего воздуха не увеличивается	<ul style="list-style-type: none"> <li data-bbox="571 707 1474 797">✅ • Устройство не может обеспечить заданную влажность, если в помещении или вне здания низкая влажность, стены и пол комнаты сухие или помещение не имеет эффективной защиты от сквозняков.</li> <li data-bbox="571 808 1474 999">❓ • Вы используете устройство в помещении с площадью, превышающей площадь, на которую рассчитано устройство? (▶ Стр. 38) • Заданная влажность имеет значение  (Низкий режим) или  (Стандартный режим)? В настройках ВЕНТИЛЯТОР выбрано  (Тихо) или  (Низкий режим)? → Выберите настройку увлажнения  (Высокий режим) и увеличьте скорость воздушного потока. (▶ Стр. 16)</li> </ul>
В комнате высокая влажность, однако функция увлажнения не отключается	<ul style="list-style-type: none"> <li data-bbox="571 1021 1474 1211">✅ • Устройство не может обеспечить заданную влажность, если в помещении или вне здания высокая влажность, стены и пол комнаты влажные или помещение хорошо изолировано от сквозняков. • Функция увлажнения всегда работает вместе с функцией очистки воздуха. Как только влажность в помещении достигает заданного значения, функция увлажнения отключается и устройство продолжает работать в режиме очистителя воздуха.</li> <li data-bbox="571 1223 1474 1323">❓ • Устройство подвержено воздействию прямого солнечного излучения или тепла, источником которого является нагревательный прибор? → Переместите устройство в место, защищенном от таких видов воздействий.</li> </ul>
Количество воды в контейнере для воды уменьшается, даже если функция увлажнения не используется	<ul style="list-style-type: none"> <li data-bbox="571 1350 1474 1507">✅ • Даже если устройство работает только в режиме очистителя воздуха, количество воды в контейнере для воды может уменьшаться из-за внезапного испарения, вызванного потоками воздуха, что может привести к незначительному повышению влажности. Если устройство работает только в режиме очистителя воздуха, слейте воду из контейнера для воды и увлажняющего лотка.</li> </ul>
Из воздуховыпускного отверстия выплескивается вода	<ul style="list-style-type: none"> <li data-bbox="571 1529 1474 1780">❓ • Правильно ли установлены: фильтр предварительной очистки, вытяжная решетка, пылевой фильтр, увлажняющий фильтр и контейнер для воды? → Установите их правильно. • Были ли выполнены следующие действия при снятии с рамки увлажняющего фильтра и его замене? <ul style="list-style-type: none"> <li data-bbox="662 1653 975 1682">• Исправьте форму фильтра</li> <li data-bbox="662 1682 951 1711">• Установить оба фильтра</li> <li data-bbox="662 1711 1461 1756">• Установить фильтры в рамку так, чтобы цвет и плетёный узор каждого фильтра совпадал с метками на рамке</li> </ul> → Установите их правильно. (▶ Стр. 27) </li> </ul>

# Поиск и устранение неисправностей

## ■ Прочее

Ситуация	Проверьте следующие пункты
Вентилятор останавливается во время работы устройства	<ul style="list-style-type: none"> <li data-bbox="592 353 1490 439">✓ • Если устройство переключается между режимом мониторинга и ЭКОНОМИЧНЫМ РЕЖИМОМ, вентилятор может время от времени включаться и выключаться. (▶ Стр. 18)</li> <li data-bbox="592 450 1490 629">? • Установлены ли на устройстве: фильтр предварительной очистки, вытяжная решетка, пылевой фильтр, фильтр увлажнителя, увлажняющий лоток и контейнер для воды? Для защиты электрических частей устройства вентилятор останавливается, если какой-либо компонент установлен неправильно. → Если компонент установлен неправильно, отсоедините устройство от источника питания, установите все части и включите устройство.</li> </ul>
Отсутствует звук разряда стримера	<ul style="list-style-type: none"> <li data-bbox="592 651 1490 719">✓ • Интенсивность стримера зависит от степени загрязнения воздуха, и иногда он может отключаться. (▶ Стр. 20)</li> <li data-bbox="592 730 1490 775">? • Стример работает в низком режиме? (▶ Стр. 20)</li> </ul>
На пол протекла вода	<ul style="list-style-type: none"> <li data-bbox="592 801 1490 909">? • Наклонялось ли устройство? → Вода может разлиться, если наклонить устройство. Перед транспортировкой устройства отключите питание и слейте воду из контейнера для воды и увлажняющего лотка.</li> <li data-bbox="592 909 1490 976">• Крышка на контейнере для воды закручена правильно и плотно? → Если крышка не закручена или закручена с наклоном, вода может вытечь. Перед использованием устройства плотно закрутите крышку.</li> <li data-bbox="592 976 1490 1032">• Есть ли большое скопление накипи на увлажняющем фильтре? → Накипь может привести к протечке воды. Очистите фильтр. (▶ Стр. 25, 26)</li> </ul>
Помехи на экране ТВ-устройства	<ul style="list-style-type: none"> <li data-bbox="592 1055 1490 1211">? • Рядом у устройством установлена комнатная антенна, телевизор или радио установлены на расстоянии менее 2 метров от устройства? • Рядом с устройством проходят шнур питания или антенный кабель ТВ- или радиоустройства? → Установите устройство как можно дальше от телевизора, радио или антенны.</li> </ul>
Устройство включается сразу после подключения электрической вилки к розетке	<ul style="list-style-type: none"> <li data-bbox="592 1234 1490 1357">? • Электрическая вилка была отсоединена в момент отключения электричества или внезапного скачка напряжения? Устройство в последний раз было выключено путем отсоединения электрической вилки от источника питания? → Функция автозапуска автоматически возобновляет работу устройства.</li> </ul>

# Технические характеристики

Наименование модели	MCK55WVM							
Источник питания	Одна фаза 50 Гц 220-240 В / 60 Гц 220-230 В							
Рабочий режим	Очистка воздуха				Увлажнение и очистка воздуха (при комнатной температуре: 20 °С, комнатная влажность: 30 %)			
	Турбо	Стандартный режим	Низкий режим	Тихо	Турбо	Стандартный режим	Низкий режим	Тихо
Потребление энергии (Вт)	56	17	10	7	58	19	14	11
Рабочий звук (дБ)	53	39	29	19	53	39	33	25
Скорость воздушного потока (м³/ч)	330	192	120	54	330	192	144	102
Производительность увлажнения (мл/ч)	– *1				500 *2			
Площадь покрытия (м²)	41 *3				Помещение в японском стиле в деревянном доме 14 *4 Помещение в типовом доме 23			
Внешние габариты (мм)	700(В)× 270(Ш)× 270(Г)							
Масса (кг)	9,5 (с пустым контейнером для воды)							
Объем контейнера для воды (л)	Прибл. 2,7							
Длина шнура питания (м)	1,8							

Сделано в Китае

- Эти характеристики применимы к источникам питания 50 Гц 220–240 В и 60 Гц 220–230 В.
- Если питание отключено, микроконтроллер устройства потребляет около 1 Вт.

- \*1. При наличии воды в контейнере для воды уровень воды может уменьшаться, а влажность в помещении несколько повышаться.
- \*2. Производительность увлажнения рассчитана в соответствии со стандартом JEM1426. (если в режиме ВЕНТИЛЯТОР выбрано «Турбо»)
- \*3. Площадь покрытия рассчитана в соответствии со стандартом JEM1467. (если в режиме ВЕНТИЛЯТОР выбрано «Турбо»)
- \*4. Площадь покрытия рассчитана в соответствии со стандартом JEM1426. (если в режиме ВЕНТИЛЯТОР выбрано «Турбо»)

Производительность увлажнения  
(при комнатной температуре: 20 °С, комнатная влажность: 30 %)

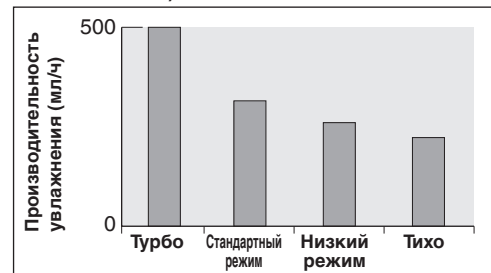

**DAIKIN INDUSTRIES, LTD.**

Head office:  
Umeda Center Bldg., 2-4-12, Nakazaki-Nishi,  
Kita-ku, Osaka, 530-8323 Japan

Tokyo office:  
JR Shinagawa East Bldg., 2-18-1, Konan,  
Minato-ku, Tokyo, 108-0075 Japan  
<https://www.daikin.com>

**DAIKIN EUROPE N.V.**

Zandvoordestraat 300, B-8400 Oostende, Belgium

**DAIKIN ISITMA VE SOĞUTMA SİSTEMLERİ SAN. TİC. A.Ş.**

Gülsuyu Mahallesi, Fevzi Çakmak Caddesi, Burçak Sokak No:20

34848 Maltepe / İSTANBUL / TÜRKİYE

Tel: 0216 453 27 00

Faks: 0216 671 06 00

Çağrı Merkezi: 444 999 0

Web: [www.daikin.com.tr](http://www.daikin.com.tr)

The bar code is a manufacturing code.

**EAC**

The two-dimensional bar code is  
a manufacturing code.

3P595628-1 M19B161 (1912)HT